

BOXYO

OSM BY SERENCO



SERENCO
SERIOUS TOOLS SERIOUS RESULTS

KATALOG
2023

BOXO OSM

BOXO ist der neue Name für Qualitätshandwerkzeuge, die für den professionellen Automobil- und Industriemarkt entwickelt wurden. BOXO profitiert seit mehr als 40 Jahren von seiner Erfahrung in der Herstellung von hochwertigen Werkzeugen und Werkzeugaufbewahrung, viele Branchen verlassen sich höchst zuverlässig darauf. BOXO konzentriert sich auf die Produktentwicklung, das Design, die Langlebigkeit der Werkzeug, die höchste Qualität sowie deren stetiger Kontrolle. BOXO verfügt über eine der modernsten Testanlagen für die Praxis. Das Kernsortiment umfasst Steckschlüsseleinsätze, Schraubenschlüssel, Schraubendreher und Zangen.

BOXO stellt ebenso eine breite Palette von professionellen Druckluftwerkzeugen her. Alle diese Werkzeuge erfüllen oder übertreffen ISO-, DIN- und andere internationale Normen. BOXO-Werkzeuge sind für den täglichen Profigebrauch gemacht, um die Arbeit zu erledigen.

Serenco gibt es seit mehr als 35 Jahren, und das nicht ohne Grund:

- Serenco ist ein führender Anbieter von professionellen Werkzeugen und Geräten
- Für die Auto- und Fahrradindustrie, aber auch in der Industrie
- Mehr als 2.500 hochwertige Artikel auf Lager
- Schnelle Lieferung ab Lager, an Kunden in über 48 Ländern
- Alle Serenco-Mitarbeiter sind sachkundig, serviceorientiert und vor allem: stolz!

**LET'S
GET
SERIOUS.**

OSM BY SERENCO

BOXO



Seit Jahren sponsort SERENCO die Blitzschnellen Geschwister Mike & Michelle Halder in Ihrem europäischen TCR-Abenteuer. Mit BOXO Tools und Aufbewahrungssystemen. Unter dem nebenstehenden Foto, aufgenommen auf dem Circuit Spa-Francorchamps, zeigt Michelle die Qualität der Schubladen der UAT720191-Serie.

Kombinationsmöglichkeiten unserer Organisierten-System-Module (OSM)

Passen Sie Ihren Arbeitsbereich mit dem BOXO OSM-System an Ihre Bedürfnisse an. Mit einer großen Auswahl an Optionen und der Möglichkeit, Ihre Schranksysteme individuell zusammen zu stellen bietet das BOXO OSM-System eine einzigartige und flexible Aufbewahrungslösung. In dieser Broschüre zeigen wir Ihnen einige Beispielskombinationen.



Wandschrank mit
Rollladentür LED-Beleuchtung
(magnetisch)

Breite 112 cm

Ergonomisch mit einstellbarer
Arbeitshöhe von bis zu 1,04 m

Alle statischen Einheiten
sind mit höhenverstellbaren
Füßen ausgestattet, die das
nivellieren erleichtern. Füße
sind abnehmbar.



Hochbelastbare kugelgelagerte Schlitten für reibungslosen Betrieb.



Vollständig ausziehbare Schubladen für einfachen Zugriff auf Ihre Werkzeuge.

Die Hängeschränke sind mit zwei Gasdruckfedern zum leichten Öffnen ausgestattet

Gestalten Sie Ihre eigene Rückwand mit einzelnen Rückwandblechen

Höhe des Aufstellständersystems 1,98 m

Gelochte Rückwandbleche für Werkzeughaken ermöglichen eine bessere Organisation

EL369T Sandfarben grau

RAL 9017 Verkehrsschwarz

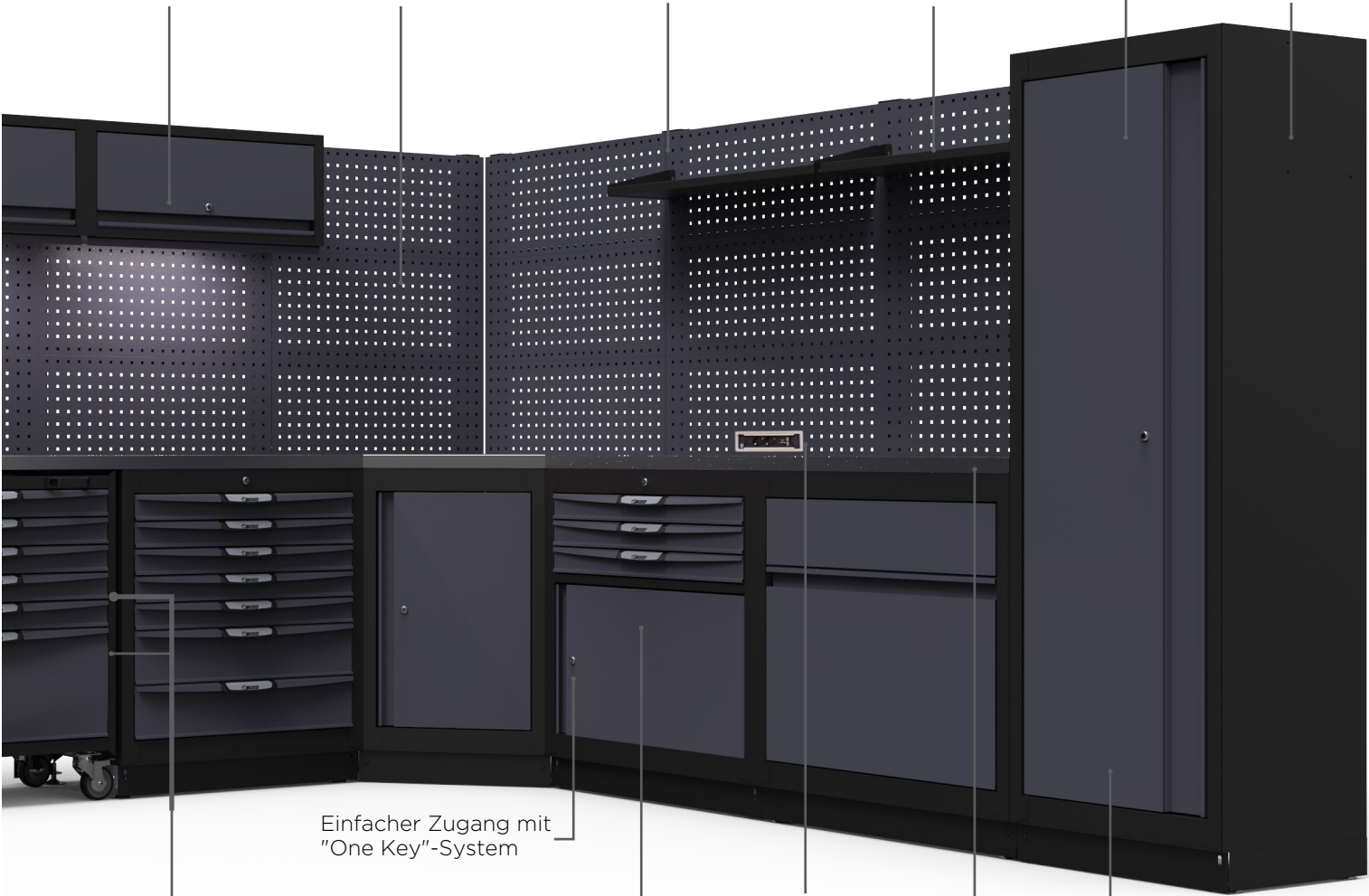

Einfacher Zugang mit "One Key"-System

Hohe Tragfähigkeit der Schubladen:

Standard-Schublade mit einem kugelgelagerten Schieber: 50 kg

Tiefe Schublade mit doppelt kugelgelagerten Gleitern: 90 kg

Rückwandblech mit integrierter Steckdose für zusätzlichen Komfort

Breite Schränke 34" (86 cm)

Die Arbeitsplatten sind in zwei Tiefen (500 mm und 700 mm) und verschiedenen Materialien erhältlich, um Ihren Anforderungen gerecht zu werden.

Breite Hängeschrank 60 cm

Warum BOXO OSM?

- Mehr als 40 Jahre Erfahrung in der Entwicklung und Produktion von Werkstatt-Systemen, Lagerlösungen, Geräten und Werkzeugwagen für den professionellen Anwender
- Hervorragendes Preis-/Leistungsverhältnis
- Modulares System, das leicht zu modifizieren oder zu erweitern ist wenn sich Ihre Anforderungen ändern
- Umfangreiches Sortiment mit unzähligen Konfigurationen
- Schnelle Lieferung mit sofortiger Verfügbarkeit in Europa
- Persönliche Beratung
- Verbessern Sie Ihr professionelles Image
- Einfach zu entwerfen und zu installieren
- Installation auf Anfrage möglich

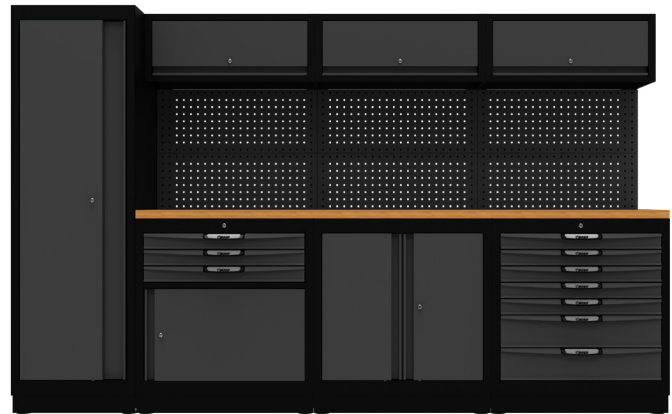

Einfache Einrichtung

Aufstellständersystem erhältlich in den Höhen: Standard, S und L

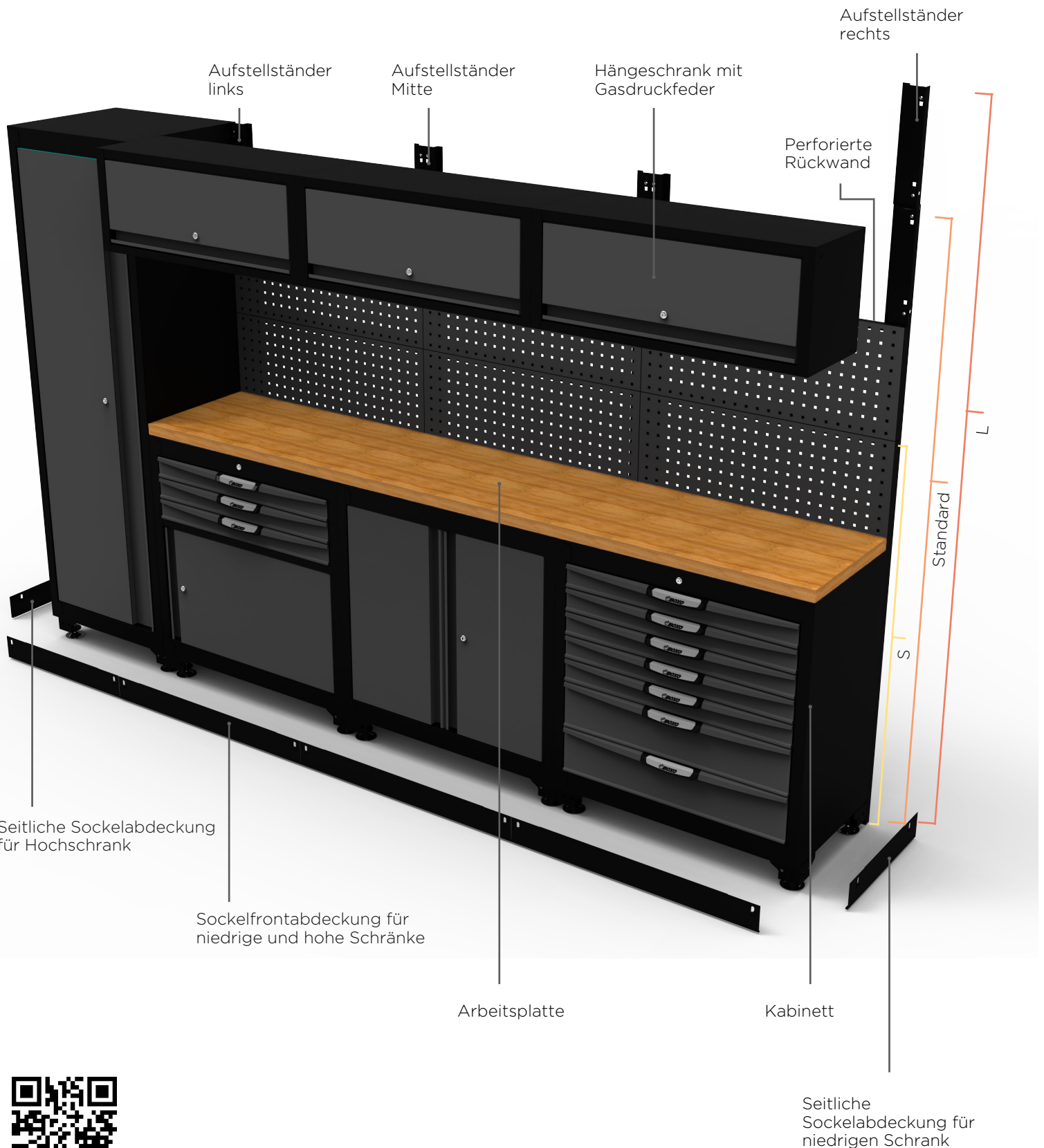

DIE ULTIMATIVE AUFBEWAHRUNGSLÖSUNG FÜR JEDEN ARBEITSBEREICH

GESTALTE DEIN INDIVIDUELLES SYSTEM > OSM-KONFIGURATOR

JETZT MIT **3D** KONFIGURATIONSBILD

WWW.BOXOTOOLS.EU | WWW.BOXO.TOOLS/APP



OSM-konfigurator

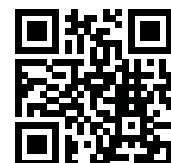

BOXO-Schränke

Alle BOXO-Schränke haben standardmäßig folgende Spezifikationen:

- Abmessungen (BxTxH) 861x500x953 mm
- Höhenverstellbare FüÙe

Schrank 500 mm tief



Abmessungen:
(BxTxH) 861x500x953 mm

Mit 1 Ablage, 20 kg
(höhenverstellbar)

Abschließbar
Standard-‘Ein-Schlüssel-System’

Abdeckung des Sockels
Höhenverstellbare FüÙe



Schubladenschrank

- Erhältlich mit 2, 4, 5, 7, 8 oder 9 Schubladen



Pulverbeschichtete Oberfläche zum Schutz vor Kratzern und Lösemittelbeständig

Ergonomischer Griff

Kugelgelagerte Schlitzen mit automatischer Rückführung zum sanften Öffnen und Schließen. 50 kg Kapazität der Schublade



Schrank 500 mm tief

MST340001-BK

- Schwarz + Grau
- Pulverbeschichtung zum Schutz vor Kratzern und Lösungsmittelmarkierungen
- Mit verstellbarem Fachboden
- Nivellierfüße einstellbar
- Schloss und Schlüssel
- Standard 'Ein-Schlüssel-System'
- Tragfähigkeit des Regals: Max. 20 kg
- Gewicht: 38 kg

Abmessungen

- Gesamt (BxTxH) 861x500x953 ~ 1004 mm



Schrank mit 2 Schubladen, 500 mm

MST340021

- Schwarz + Grau
- Pulverbeschichtung zum Schutz vor Kratzern und Lösungsmittelmarkierungen
- Nivellierfüße einstellbar
- Schloss und Schlüssel
- Kapazität der Schublade: 90 kg
- Schaumstoffkapazität: 2x4
- Automatisch rücklaufender Kugellagerschieber zum sanften Öffnen und Schließen
- Gewicht: 47 kg

Abmessungen:

- Gesamt (BxTxH) 861x500x953 ~ 1004 mm
- 1 Schublade (BxTxH) 753x397x302 mm
- 1 Schublade (BxTxH) 753x397x381 mm



Schrank mit 2 Schubladen und 1 Tür

MST341031

- Schwarz + Grau
- Kapazität der Schublade: 50 kg
- Schaumstoffkapazität: 3x4
- Automatisch rücklaufender Kugellagerschlitten zum sanften Öffnen und Schließen
- Gewicht: 44 kg
- Mit 1 Fachboden

Abmessungen:

- Gesamt (BxTxH) 861x500x953 ~ 1004 mm
- 3 Schubladen (BxTxH) 753x397x53 mm



Schrank mit 4 Schubladen, 500 mm

MST340041

- Schwarz + Grau
- Kapazität der Schublade: 50 kg
- Schaumstoffkapazität: 4x4
- Automatisch rücklaufender Kugellagerschlitten zum sanften Öffnen und Schließen
- Gewicht: 57 kg

Abmessungen:

- Gesamt (BxTxH) 861x500x953 ~ 1004 mm
- 2 Schubladen (BxTxH) 753x397x53 mm
- 1 Schublade (BxTxH) 753x397x139 mm
- 1 Schublade (BxTxH) 752x397xH381 mm



Schrank mit 5 Schubladen, 500 mm

MST340051

- Schwarz + Grau
- Kapazität der Schublade: 50 kg
- Schaumstoffkapazität: 5x4
- Automatisch rücklaufender Kugellagerschlitten zum sanften Öffnen und Schließen
- Gewicht: 59 kg

Abmessungen:

- Gesamt (BxTxH) 861x500x953 ~ 1004 mm
- 1 Schublade (BxTxH) 753x397x53 mm
- 4 Schubladen (BxTxH) 753x397x139 mm



Schrank mit 7 Schubladen, 500 mm

MST340071

- Schwarz + Grau
- Kapazität der Schublade: 50 kg
- Schaumstoffkapazität: 7x4
- Automatisch rücklaufender Kugellagerschlitten zum sanften Öffnen und Schließen
- Gewicht: 64 kg

Abmessungen:

- Gesamt (B)861x(T)500x(H)953 ~ 1004 mm
- 5 Schubladen (BxTxH) 753x397x53 mm
- 2 Schubladen (BxTxH) 753x397x139 mm



Schrank mit 8 Schubladen, 500 mm

MST340081

- Schwarz + Grau
- Kapazität der Schublade: 50 kg
- Schaumstoffkapazität: 8x4
- Automatisch rücklaufender Kugellagerschlitten zum sanften Öffnen und Schließen
- Gewicht: 66 kg

Abmessungen:

- Gesamt (BxTxH) 861x500x953 ~ 1004 mm
- 7 Schubladen (BxTxH) 753x397x53 mm
- 1 Schublade (BxTxH) 753x397x139 mm



Schrank mit 9 Schubladen, 500 mm

MST340091

- Schwarz + Grau
- Kapazität der Schublade: 50 kg
- Schaumstoffkapazität: 9x4
- Automatisch rücklaufender Kugellagerschlitten zum sanften Öffnen und Schließen
- Gewicht: 68 kg

Abmessungen:

- Gesamt (BxTxH) 861x500x953 ~ 1004 mm
- 9 Schubladen (BxTxH) 753x397x53 mm



Kabinett mit Waschbecken

MST3400SI1



- Schwarz + Grau
- Waschtank-Schrank
- Pulverbeschichtung gegen Kratzer und Lösungsmittelmarkierungen
- Einstellbare Nivellierfüße

Abmessungen:

- Gesamt (BxTxH) 861x500x953 ~ 1004 mm
- Innenraum des Schrank (unter dem Waschbecken): (BxTxH) 861x464x650 mm
- Öffnungswinkel Tür: 110°
- Gewicht: 41,5 kg



Spulenschrank

MST3400AGW

- Schwarz + grau
- Geeignet für Öl-, Luft- und Elektrotrommeln
- Trommeln nicht enthalten
- Gesamt (BxTxH) 861x500x953 ~ 1004 mm
- Gewicht: 49 kg

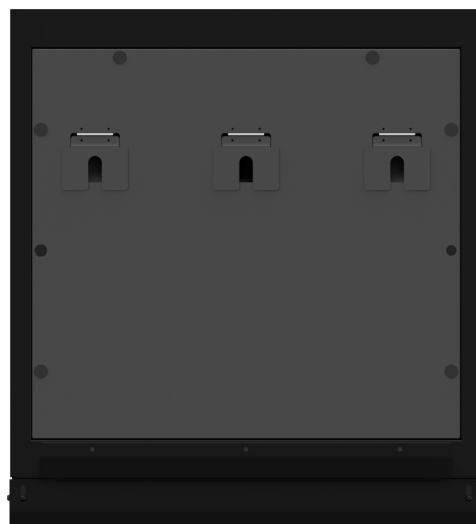

Multifunktionsschrank

MST341021

- Schwarz + Grau
- Mit Papierrollenhalter und Abfalleimer 35 l
- Papierrolle nicht enthalten
- Fassungsvermögen der Schublade: 50 kg
- Automatisch rücklaufender Kugellagerschlitten zum sanften Öffnen und Schließen
- Abmessungen (BxTxH) 861x500x953 ~ 1004 mm
- Gewicht: 40 kg



Multifunktionaler Papierkorb

MST340011

- Schwarz + Grau
- 3 Kunststoffkästen mit Flügeltürzugang
- 3x 35 l
- Abmessungen (BxTxH) 861x500x953 ~ 1004 mm
- Gewicht: 38,5 kg

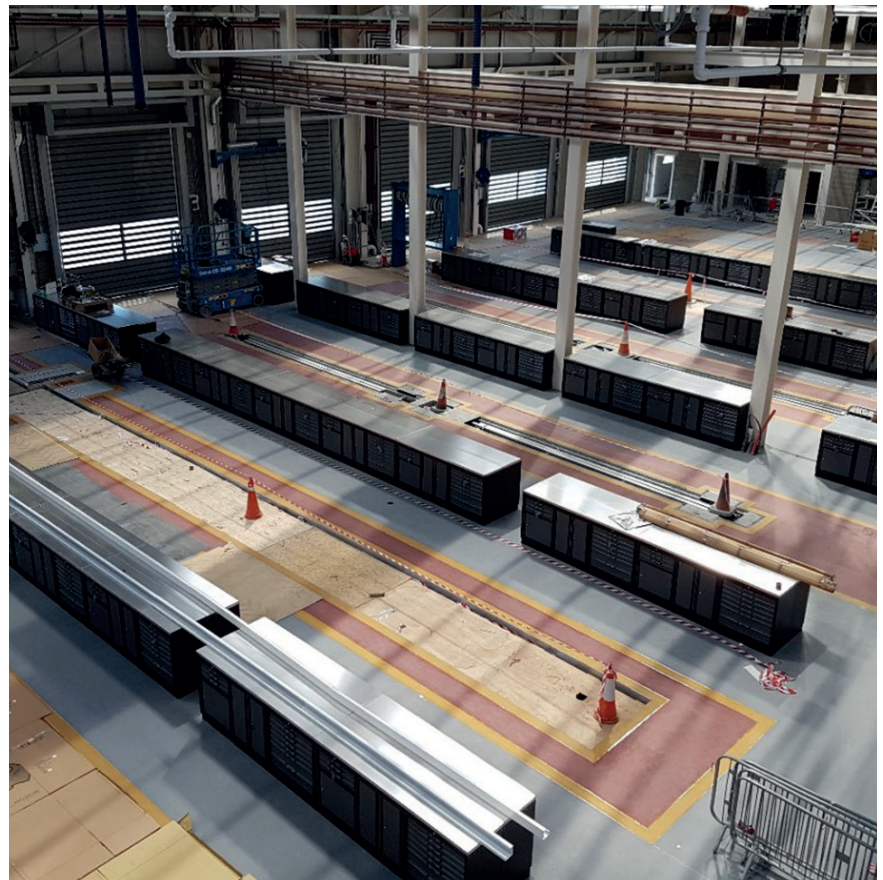
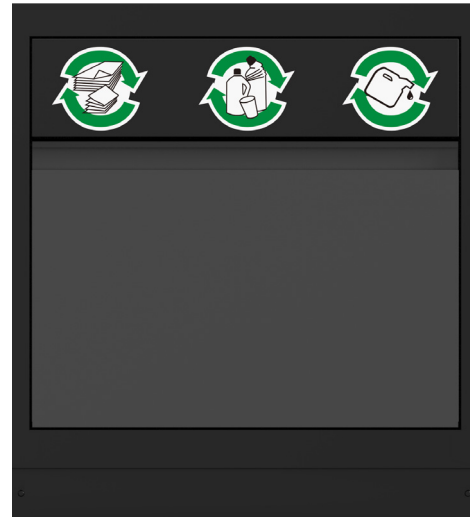

Doppelschrank mit 10 Schubladen

MST68AA10

- Schwarz + Grau
- Doppelschrank mit 10 Schubladen
- Pulverbeschichtete Oberfläche zum Schutz vor Kratzern und Lösemittelbeständig
- Schaumstoffkapazität: 8x 4 + 2x 8
- Gewicht: 118 kg

Abmessungen

- Gesamt: (BxTxH) 1722x500x953 ~ 1004 mm
- 5 Schubladen (BxTxH) 753x397x53 mm
- 2 Schubladen (BxTxH) 753x397x139 mm
- 1 Schublade (BxTxH) 753x397x212 mm
- 1 Schublade (BxTxH) 1636x397x53 mm
- 1 Schublade (BxTxH) 1636x397x139 mm



120 kg

75 kg

50 kg

Eckschrank

MST30001A

- Schwarz + Grau
- Mit 1 Fachboden
- Traglast je Fachboden: 20 kg
- Abmessungen: Abbildung 1*
- Höhe: 953 ~ 1004 mm
- Gewicht: 50 kg

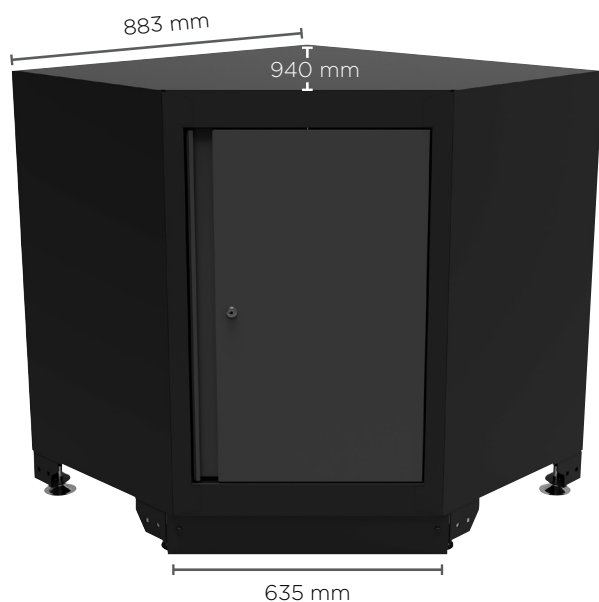
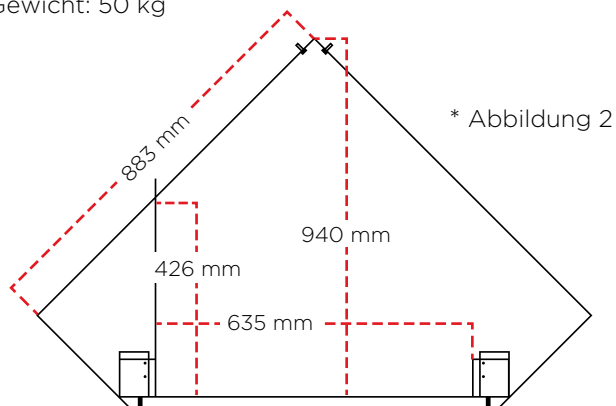

Multifunktionsschrank mit Rückwänden

MST342021

- Schwarz + Grau
- Arbeitsplatte aus Edelstahl
- Schaumstoffkapazität: 2x 2
- Kapazität der Schublade: 50 kg
- MIS-System, nur eine Schublade zu öffnen.
- Größe: (BxTxH) 861x500x1940 mm
- Ergonomisch Griff
- Automatisch rücklaufender Kugellagerschlitten zum sanften öffnen und schließen
- Pulverbeschichtete Oberfläche zum Schutz vor Kratzern und Lösemittelbeständig
- 9x9 mm quadratische Löcher
- 4x 100 mm Gummiräder (4 Lenkrollen und 2 mit Bremse)
- 1 Schublade (BxTxH) 378x397x53 mm
- 1 Schublade (BxTxH) 378x397x139 mm
- Gewicht: 64,5 kg

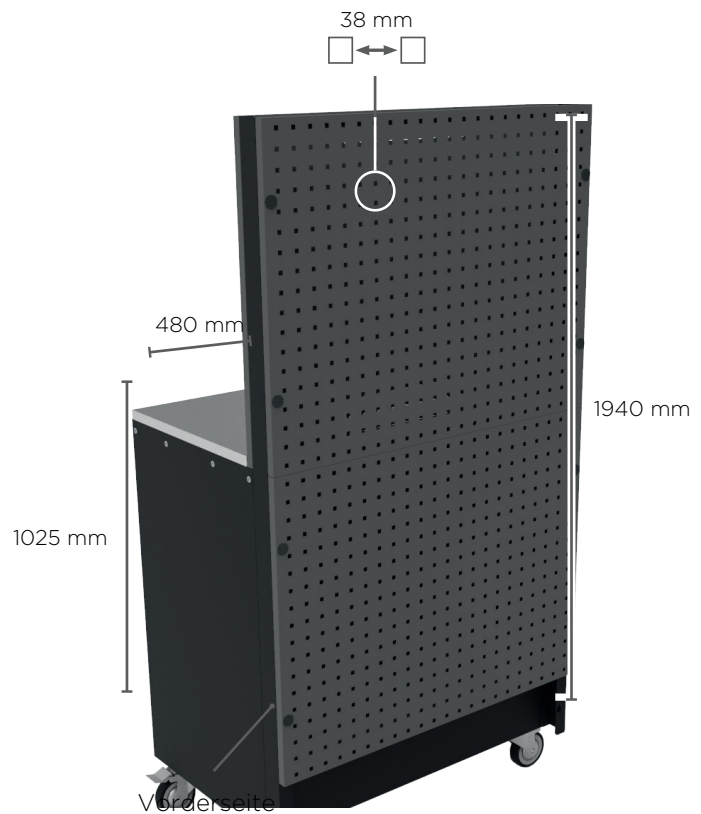

Multifunktionsschrank mit Rückwänden + 230V Stromverteilung

MST342021P+MSN004-230V

- Schwarz + Grau
- Arbeitsplatte aus Edelstahl
- Schaumstoffkapazität: 2x 2
- Kapazität der Schublade: 50 kg
- MIS-System, nur eine Schublade zu öffnen.
- Größe: (BxTxH) 861x500x1940 mm
- Automatisch rücklaufender Kugellagerschlitten zum sanften öffnen und schließen
- 9x9 mm quadratische Löcher
- 4x 100 mm Gummiräder (4 Lenkrollen und 2 mit Bremse)
- 1 Schublade (BxTxH) 378x397x53 mm
- 1 Schublade (BxTxH) 378x397x139 mm
- 2x 230 V - 2x USB
- Gewicht: 64,5 kg

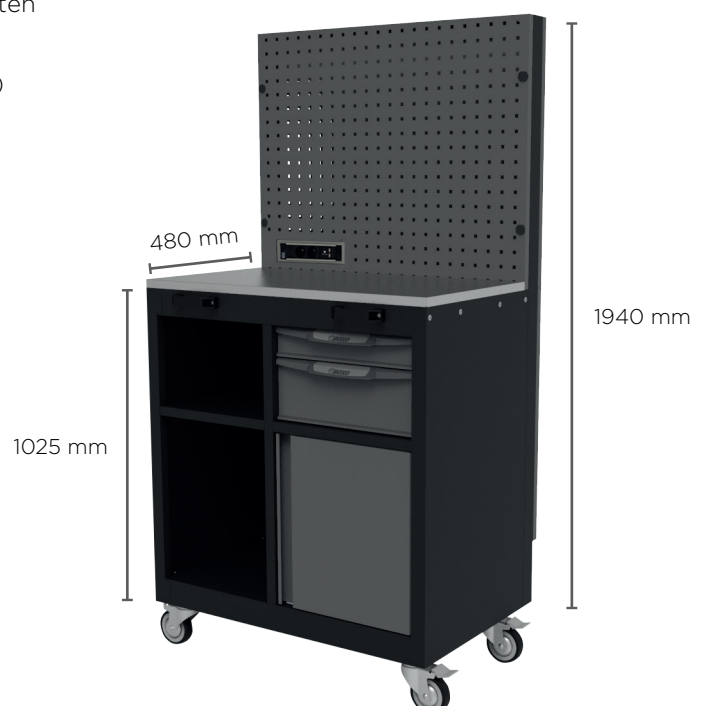
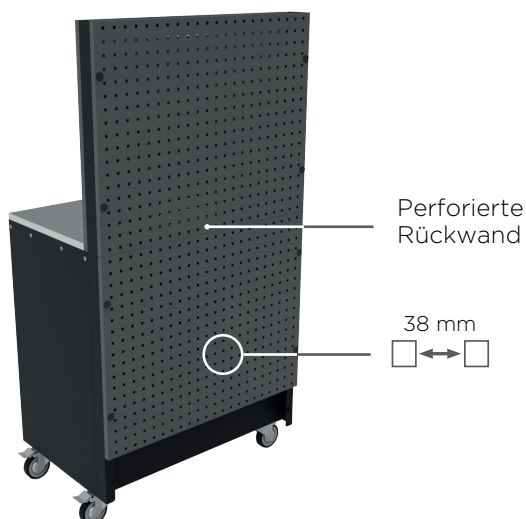

Roll-Schränke

7 Schubladenwagen, für OSM, 671 mm

MST260072

- Schwarz + Grau
- Kapazität der Schublade: 50 kg
- Schaumstoffkapazität: 7x3
- Gewicht: 52 kg

Abmessungen

- Gesamt (BxTxH) 671x459x940 mm
- 5 Schubladen (BxTxH) 568x397x53 mm
- 2 Schubladen (BxTxH) 568x397x139 mm

7 Schubladenwagen, für OSM, 833 mm

MST340072

- Schwarz + Grau
- Kapazität der Schublade: 50 kg
- Schaumstoffkapazität: 7x4
- Gewicht: 67 kg

Abmessungen

- Gesamt (BxTxH) 833x459x940 mm
- 5 Schubladen (BxTxH) 753x397x53 mm
- 2 Schubladen (BxTxH) 753x397x139 mm



Vordere Griffe zum einfachen Manövrieren unter der Werkbank oder in der Werkstatt

Ergonomischer Griff

4x 100 mm Schwerlast-Lenkrollen



NEHMEN SIE KONTAKT MIT UNS AUF, UM IHRE PERSÖNLICHE KONFIGURATION VON UNS ZU ERHALTEN!

Hohe Unterschränke

Tür kann, zur Anpassung an Ihren Arbeitsbereich, beidseitig montiert werden.

1 fester Einlegeboden
Kapazität: 20 kg

Abschließbar

2 verstellbare Einlegeböden
Traglast je: 20 kg

Pulverbeschichtete Oberfläche zum Schutz vor Kratzern und Lösemittelbeständig



Zubehör Seite 56

Hoher Schrank mit verstellbaren Fachböden

MST240001



MST240001

- Schwarz + Grau
- Traglast je Fachboden: 20 kg
- Höhe: 1980 mm
- Tiefe: 500 mm
- Breite: 600 mm
- Gewicht: 58 kg

Pulverbeschichtete Oberfläche zum Schutz vor Kratzern und Lösemittelbeständig

Abschließbar

600 MM

Hoher Schrank mit Flügeltüren und verstellbaren Einlegeböden

MST44001



MST44001

- Schwarz + Grau
- 2 verstellbare Fachböden
- Traglast je Fachboden: 20 kg
- Höhe: 1980 mm
- Tiefe: 500 mm
- Breite: 1120 mm
- Gewicht: 92 kg

1120 MM

Ölschrank 700 mm tief

MSTD44101

- 2 verstellbaren Fachböden, Tragfähigkeit max. 80 kg
 - verstellbaren Nivellierfüßen
 - Tür mit perforierten Löchern
 - Mit 1 St. Stützbügel (Schraube mit Knopf)
 - Pulverbeschichtete Oberfläche zum Schutz vor Kratzern und Lösemittelbeständig
 - Schloss & Schlüsselsatz
 - 9x9 mm quadratische Löcher
 - Abmessungen (einschließlich der verstellbaren Füße):
gesamt: (BxTxH) 1221x700x1982 mm
 - Gewicht: 119 kg
- Ölbehälter
 - Stahlbehälter (Lackierung) Inhalt 66 L
 - Mit RVS-Gitterrost auf der Oberseite
 - verstellbaren Nivellierfüßen
 - Abmessungen (einschließlich der verstellbaren Füße):
gesamt: (BxTxH) 900x500x263 mm



Apothekerschrank 700 mm tief

MSTD44201

- Ideal für die Aufbewahrung von Spezialwerkzeugen auf engstem Raum
- Türen öffnen um 180°
- Gewicht pro Stecktafel 75 kg (eine Seite), 150 kg pro Auszug (zwei Seiten)
- 9x9 mm quadratische Löcher
- Verstellbare Nivellierfüße
- Schloss und Schlüssel
- Gesamtabmessungen: (BxTxH) 1121x700x1980 mm
- Haken nicht enthalten
- Gewicht: 204 kg

Pulverbeschichtete Oberfläche zum Schutz vor Kratzern und Lösemittelbeständig

Schränke

Wandaufbewahrungssystem mit Rolladentür - 175 mm

AB68101

- Schwarz
- 'Tambour'-Rolladentür
- Pulverbeschichtung zum Schutz vor Kratzern und Lösungsmittelmarkierungen
- Schloss und Schlüssel
- Standard "Ein-Schlüssel-System"
- Verstellbarer Kunststoff-Rollladen
- 9x9 quadratische Löcher
- Gewicht: 59 kg

Abmessungen außen:
- (BxTxH) 1722x175x1025 mm

Abmessungen innen:
- (BxTxH) 1515x105x977 mm

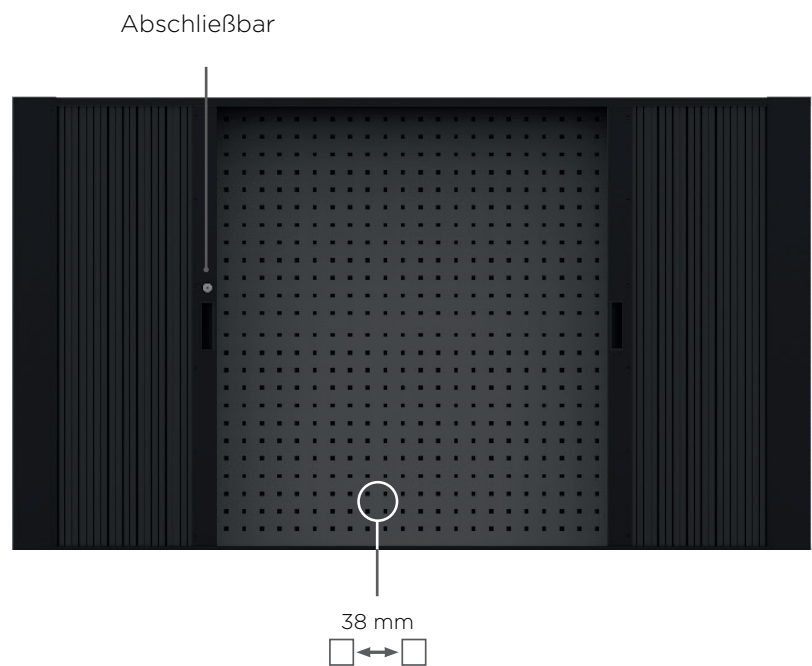

1

Hänge-Eckschrank mit Gasdruckfedern MSC30001A



- Eckschrank, für 500 mm Tiefe
- Pulverbeschichtung gegen Kratzer und Lösungsmittelbeständig
- Mit Gasdruckfeder
- Schloss und Schlüssel
- Standard 'Ein-Schlüssel-System'
- Türöffnung 100°
- Belastbarkeit des Schrankes: max. 100 kg
- Gewicht: 14 kg

Abmessungen:
• Abbildung 2*

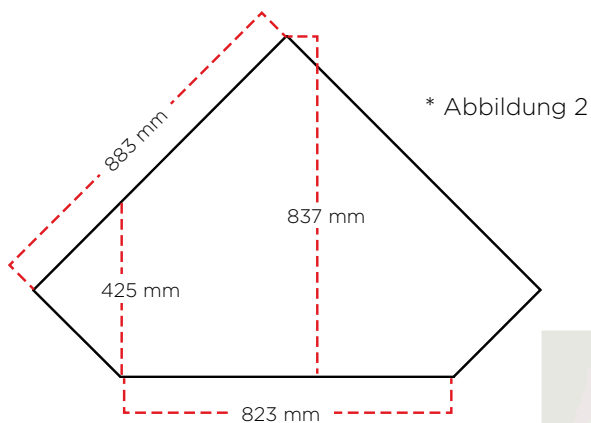

2

Hängeschrank mit Gasdruckfeder MSC340001

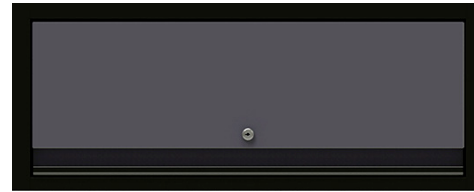

- Pulverbeschichtung gegen Kratzer und Lösungsmittelbeständig
- Markierungen
- Mit Gasdruckfeder
- Schloss und Schlüssel
- Standard 'Ein-Schlüssel-System'
- Türöffnung 100°
- Belastbarkeit des Schrankes: max. 100 kg
- Gewicht: 11,5 kg

Abmessungen:
• Breite: 861 mm
• Tiefe: 300 mm
• Höhe: 338 mm



BOXO-Schränke schwarz

Schrank 500 mm tief

MST340001-BK

- Schwarz
- Pulverbeschichtung gegen Kratzer und Lösemittelbeständig
- Mit verstellbarem Fachboden
- Verstellbare Nivellierfüße
- Schloss und Schlüssel
- Standard "Ein-Schlüssel-System"
- Tragfähigkeit des Regals: Max. 20 kg
- Gewicht: 38 kg

Abmessungen:

- Gesamt (BxTxH) 861x500x953 ~ 1004 mm

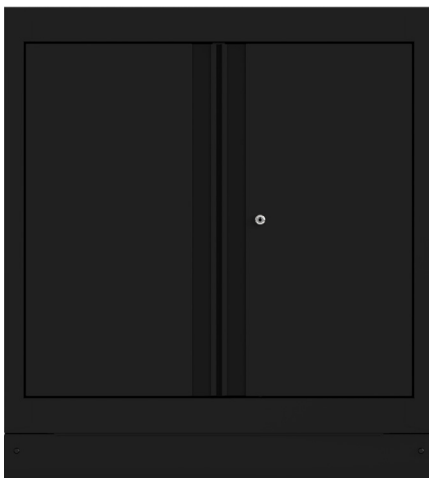

Schrank mit 2 Schubladen, 500 mm

MST340021-BK

- Schwarz
- Kapazität der Schublade: 90 kg
- Schaumstoffkapazität: 2x4
- Automatisch rücklaufender Kugellagerschlitten zum sanften öffnen und schließen
- Gewicht: 47 kg

Abmessungen:

- Gesamt (BxTxH) 861x500x953 ~ 1004 mm
- 1 Schublade (BxTxH) 753x397x302 mm
- 1 Schublade (BxTxH) 753x397x381 mm



Ergonomischer Griff

Schrank mit 2 Schubladen und 1 Tür

MST341031-BK

- Schwarz
- Kapazität der Schublade: 50 kg
- Schaumstoffkapazität: 3x4
- Automatisch rücklaufender Kugellagerschlitten zum sanften öffnen und schließen
- Mit 1 Fachboden
- Gewicht: 44 kg

Abmessungen:

- Gesamt (BxTxH) 861x500x953 ~ 1004 mm
- 3 Schubladen (BxTxH) 753x397x53 mm



Schrank mit 2 Schubladen, 500 mm

MST340041-BK

- Schwarz
- Kapazität der Schublade: 50 kg
- Schaumstoffkapazität: 4x4
- Automatisch rücklaufender Kugellagerschlitten zum sanften öffnen und schließen
- Gewicht: 57 kg

Abmessungen:

- Gesamt (BxTxH) 861x500x953 ~ 1004 mm
- 2 Schubladen (BxTxH) 753x397x53 mm
- 1 Schublade (BxTxH) 753x397x139 mm
- 1 Schublade (BxTxH) 752x397x381 mm



Schrank mit 5 Schubladen, 500 mm

MST340051-BK

- Schwarz
- Fassungsvermögen der Schublade: 50 kg
- Schaumstoffkapazität: 5x4
- Automatisch rücklaufender Kugellagerschlitten zum sanften öffnen und schließen
- Gewicht: 59 kg

Abmessungen:

- Gesamt (BxTxH) 861x500x953 ~ 1004 mm
- 1 Schublade (BxTxH) 753x397x53 mm
- 4 Schubladen (BxTxH) 753x397x139 mm



Schrank mit 7 Schubladen, 500 mm

MST340071-BK

- Schwarz
- Fassungsvermögen der Schublade: 50 kg
- Schaumstoffkapazität: 7x4
- Automatisch rücklaufender Kugellagerschlitten zum sanften öffnen und schließen
- Gewicht: 64 kg

Abmessungen:

- Gesamt (BxTxH) 861x500x953 ~ 1004 mm
- 5 Schubladen (BxTxH) 753x397x53 mm
- 2 Schubladen (BxTxH) 753x397x139 mm



Schrank mit 8 Schubladen, 500 mm

MST340081-BK

- Schwarz
- Fassungsvermögen der Schublade: 50 kg
- Schaumstoffkapazität: 8x4
- Automatisch rücklaufender Kugellagerschlitten zum sanften öffnen und schließen
- Gewicht: 66 kg

Abmessungen:

- Gesamt (BxTxH) 861x500x953 ~ 1004 mm
- 7 Schubladen (BxTxH) 753x397x53 mm
- 1 Schublade (BxTxH) 753x397x139 mm



Schrank mit 9 Schubladen, 500 mm

MST340091-BK

- Schwarz
- Fassungsvermögen der Schublade: 50 kg
- Schaumstoffkapazität: 9x4
- Automatisch rücklaufender Kugellagerschlitten zum sanften öffnen und schließen
- Gewicht: 68 kg

Abmessungen:

- Gesamt (BxTxH) 861x500x953 ~ 1004 mm
- 9 Schubladen (BxTxH) 753x397x53 mm



Kabinett mit Waschbecken

MST3400SI1-BK



- Schwarz
- Waschtank-Schrank
- Pulverbeschichtung zum Schutz vor Kratzern und Lösemittelbeständig
- Einstellbare Nivellierfüße

Abmessungen:

- Gesamt (BxTxH) 861x500x953 - 1004 mm
- Innenraum des Schrank (unter der Spüle): (BxTxH) 861x464x650 mm
- Öffnungswinkel Tür: 110°
- Gewicht: 41,5 kg



Automatikaufroller-Schrank

MST3400AGW-BK

- Schwarz
- Geeignet für Öl-, Luft- und Elektrotrommeln
- Trommeln nicht enthalten
- Gewicht: 49 kg

Abmessungen:

- Gesamt (BxTxH) 861x500x953 - 1004 mm

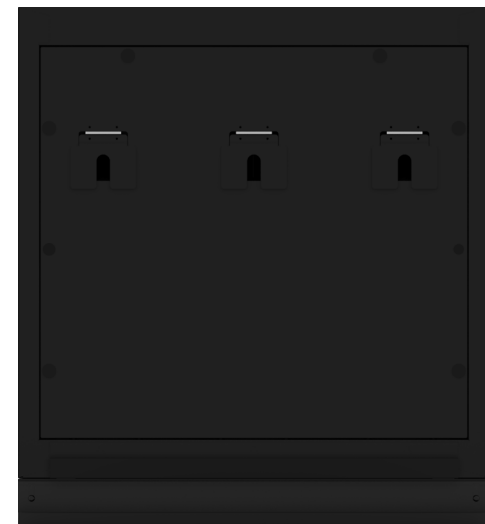

Multifunktionsschrank

MST341021-BK

- Schwarz
- Mit Papierrollenhalter und Abfalleimer, 35 l
- Papierrolle nicht enthalten
- Fassungsvermögen der Schublade: 50 kg
- Automatisch rücklaufender Kugellagerschlitten zum sanften öffnen und schließen
- Abmessungen (BxTxH) 861x500x953 ~ 1004 mm
- Gewicht: 40 kg



Multifunktionaler Papierkorb

MST340011-BK

- Schwarz
- 3 Kunststoffbehälter mit Flügeltürzugang, 3x 35 l
- Abmessungen (BxTxH) 861x500x953 ~ 1004 mm
- Gewicht: 38,5 kg

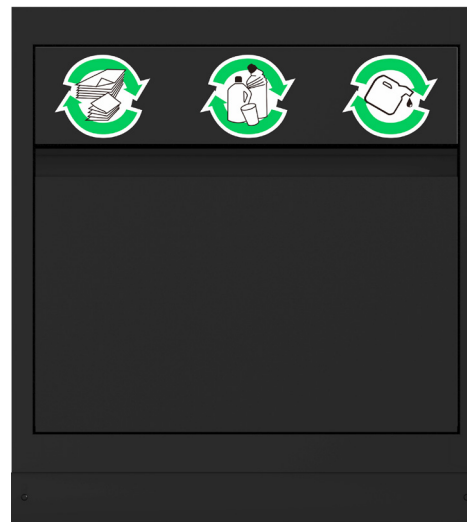

Doppelschrank mit 10 Schubladen

MST68AA10-BK

- Schwarz + Grau
- Doppelschrank mit 10 Schubladen
- Gewicht: 118 kg
- Abmessungen
 - Gesamt (BxTxH) 1722x500x953 ~ 1004 mm
 - 5 Schubladen (BxTxH) 753x397x53 mm
 - 2 Schubladen (BxTxH) 753x397x139 mm
 - 1 Schublade (BxTxH) 753x397x212 mm
 - 1 Schublade (BxTxH) 1636x397x53 mm
 - 1 Schublade (BxTxH) 1636x397x139 mm



Eckschrank
MST30001A-BK

- Schwarz
- Mit 1 Fachboden
- Traglast je Fachboden: 20 kg
- Tiefe: Abbildung 3*
- Höhe: 953 - 1004 mm
- Gewicht: 50 kg

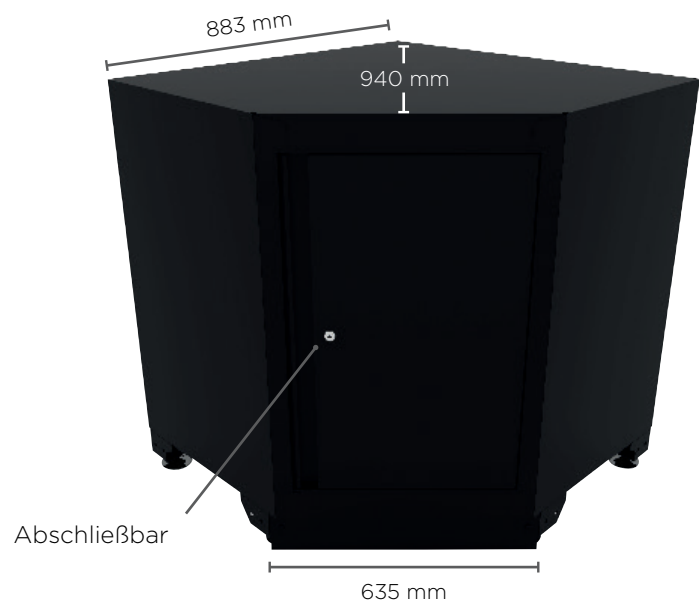
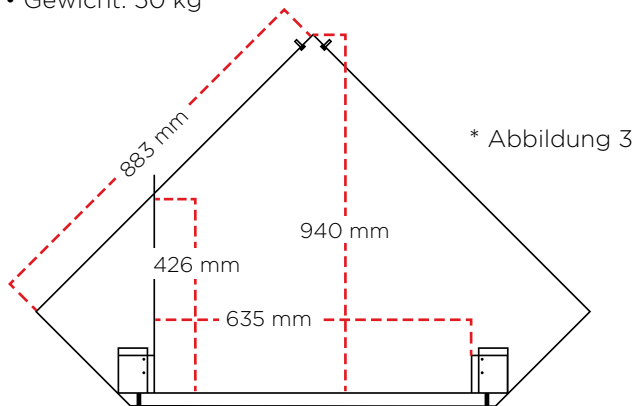

Roll-Schränke

7 Schubladenwagen, für OSM, 671 mm
MST260072-BK

- Schwarz + Grau
- Kapazität der Schublade: 50 kg
- Schaumstoffkapazität: 7x3
- Pulverbeschichtung zum Schutz vor Kratzern und Lösemittelbeständig
- Gewicht: 52 kg

Abmessungen

- Gesamt (BxTxH) 671x459x940 mm
- 5 Schubladen (BxTxH) 568x397x53 mm
- 2 Schubladen (BxTxH) 568x397x139 mm

7 Schubladenwagen, für OSM, 833 mm
MST340072-BK

- Schwarz + Grau
- Kapazität der Schublade: 50 kg
- Schaumstoffkapazität: 7x4
- Pulverbeschichtung zum Schutz vor Kratzern und Lösemittelbeständig
- Gewicht: 67 kg

Abmessungen

- Gesamt (BxTxH) 833x459x940 mm
- 5 Schubladen (BxTxH) 753x397x53 mm
- 2 Schubladen (BxTxH) 753x397x139 mm

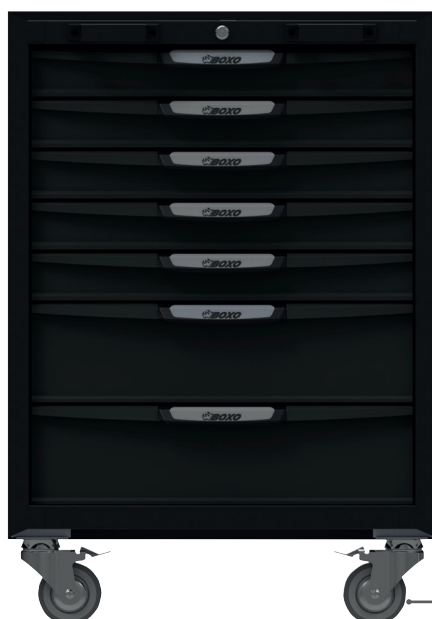

Abschließbar

Vordere Griffe zum einfachen Manövrieren unter der Werkbank oder in der Werkstatt

Ergonomischer Griff

4x 100 mm Schwerlast-Lenkrollen



Hohe Unterschränke



Hoher Wandschrank mit verstellbaren Fachböden

MST240001-BK

- 1 fester Fachboden
- 2 verstellbare Einlegeböden
- Traglast je Fachboden: 20 kg
- Höhe: 1980 mm
- Tiefe: 500 mm
- Breite: 600 mm
- Gewicht: 58 kg

Abschließbar

Hoher Wandschrank mit Flügeltüren und verstellbaren Einlegeböden

MST44001-BK

- 2 verstellbare Einlegeböden
- Traglast je Fachboden: 20 kg
- Höhe: 1980 mm
- Tiefe: 500 mm
- Breite: 1200 mm
- Gewicht: 92 kg



Zubehör Seite 46

Schränke

Hänge-Eckschrank mit Gasdruckfedern

MSC30001A

- Eckschrank, für 500 mm Tiefe
- Pulverbeschichtung gegen Kratzer und Lösemittelbeständig
- Mit Gasdruckfeder
- Belastbarkeit des Schrankes: max. 100 kg
- Gewicht: 14 kg

Abmessungen:

- Breite: 861 mm
- Tiefe: 861 mm
- Höhe: 338 mm

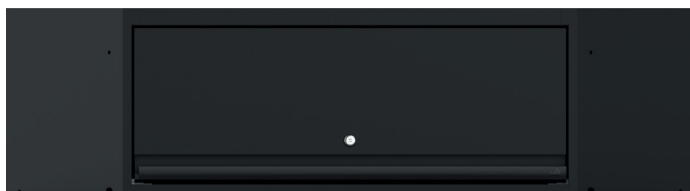

Hängeschrank mit Gasdruckfeder

MSC340001-BK

- Pulverbeschichtung gegen Kratzer und Lösemittelbeständig
- Mit Gasdruckfeder
- Schloss und Schlüssel
- Standard 'Ein-Schlüssel-System'
- Türöffnung 100°
- Belastbarkeit des Schrankes: Max. 100 kg
- Gewicht: 11,5 kg

Abmessungen:

- Breite: 861 mm
- Tiefe: 300 mm
- Höhe: 338 mm

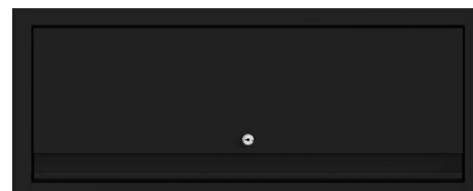

BOXO-Schränke, 700 mm

Alle BOXO-Schränke haben standardmäßig folgenden Spezifikationen:

- Abmessungen (BxTxH) 861x700x953 ~ 1004 mm
- Inkl. höhenverstellbare Füße

Schrank mit 7 Schubladen, 700 mm

MSTD340071

- Schwarz + Grau
- Tiefer Schrank
- Schaumstoffkapazität: 7x 4
- BOXO TPR soft Schubladengriff
- Einstellbare Nivellierfüße
- Automatisch rücklaufender Kugellagerschlitten zum sanften öffnen und schließen
- Pulverbeschichtung gegen Kratzer und Lösemittelbeständig
- Gewicht: 94 kg

Abmessungen:

- Gesamt (BxTxH) 861x700x953 mm
- 5 Schubladen: (BxTxH) 753x537x53 mm
- 2 Schubladen: (BxTxH) 753x537x139 mm



Schrank mit einem Fachboden, 700 mm

MSTD340001

- Schwarz + Grau
- Tiefer Schrank
- Mit verstellbarem Fachboden, 1 Stück
- Gewicht: 44 kg

Abmessung:

- Gesamt (BxTxH) 861x700x953 ~ 1004 mm

Schrank mit einem Fachboden, 700 mm

MSTD340001-BK

- Schwarz
- Tiefer Schrank
- Mit verstellbarem Fachboden, 1 Stück
- Gewicht: 44 kg

Abmessung :

- Gesamt (BxTxH) 861x700x953 ~ 1004 mm



Pulverbeschichtung
gegen Kratzer und
Lösemittelbeständig

Abschließbar

Abdeckung
des Sockels

Höhenverstellbare
Füße



Wählen Sie Ihre eigene Farbzusammenstellung!

Die Personalisierung von Werkstatzschranksystemen spielt eine immer größere Rolle in der Welt der Werkzeug-Aufbewahrungssysteme. BOXO antwortet auf diesen Trend! Unsere Produktlinie Racing (Werkzeugwagen und modulare Aufbewahrungssysteme) in den Farben Schwarz Silber, Schwarz/Blau und Schwarz/Rot und Schwarz/Schwarz können individuell für Sie konfiguriert werden. So können Sie Ihr System perfekt passend zu Ihrer Corporate Identity oder Ihrem persönlichen Geschmack erstellen. Sie haben einen besonderen Farbwunsch? Zögern Sie nicht uns zu kontaktieren!

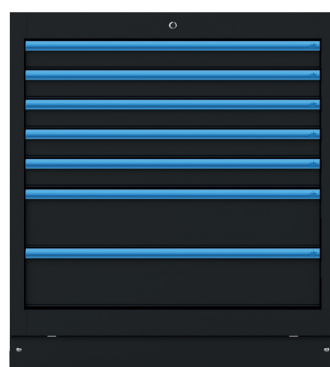
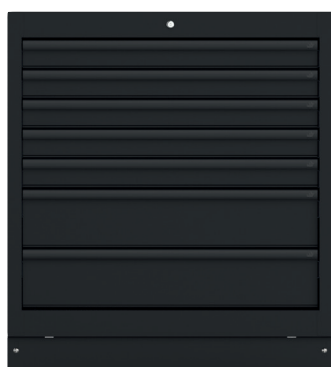

BOXO-RACING BLACK Schranksysteme

Alle BOXO-Schränke haben standardmäßig folgenden Spezifikationen:

- Abmessungen (BxTxH) 861x500x953 mm
- Inkl. höhenverstellbare Füße

Racing Schrank mit 2 Schubladen, 500 mm

MST340021-BKBK / MST340021-RBK /
MST340021-RBKB / MST340021-RBKR

- Pulverbeschichtung gegen Kratzer und Lösemittelbeständig
- Automatisch rücklaufender Kugellagerschlitten zum sanften öffnen und schließen
- Tragfähigkeit der Schubladen: 90 kg pro Schublade
- Schaumstoffkapazität: 2x 4
- Einstellbare Nivellierfüße
- Abschließbar
- Standard "Ein-Schlüssel-System"
- Eloxierte Aluminium-Schubladengriffe
- Gewicht: 47,5 kg

Abmessungen:

- Gesamt (BxTxH) 861x500x953 - 1004 mm
- 1 Schublade (BxTxH) 753x397x302 mm
- 1 Schublade (BxTxH) 753x397x381 mm

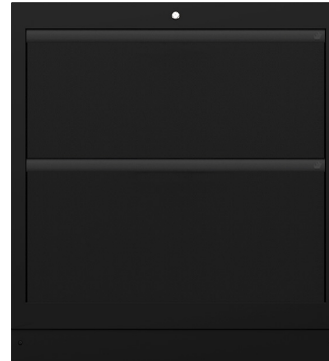

MST340021-BKBK



MST340021-RBK

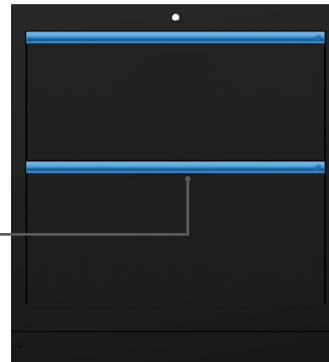

MST340021-RBKB

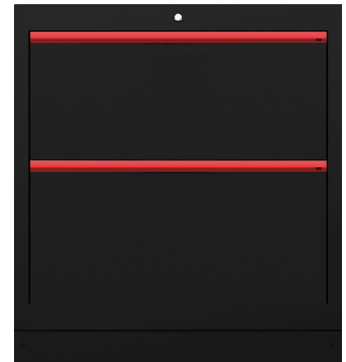

MST340021-RBKR

Aluminium-Griff



MST340041-BKBK



MST340041-RBK

Racing Schrank mit 4 Schubladen

MST340041-BKBK / MST340041-RBK /
MST340041-RBKB / MST340041-RBKR

- Pulverbeschichtung gegen Kratzer und Lösemittelbeständig
- Automatisch zurücklaufender kugellagerter Schieber für sanftes Öffnen und Schließen
- Kapazität der Schublade: 50 kg
- Schaumstoffkapazität: 4x 4
- Einstellbare Nivellierfüße
- Abschließbar
- Standard 'Ein-Schlüssel-System'
- Gewicht: 58 kg

Abmessungen:

- Gesamt (BxTxH) 861x500x953 - 1004 mm
- 2 Schubladen (BxTxH) 753x397x53 mm
- 1 Schublade (BxTxH) 753x397x139 mm
- 1 Schublade (BxTxH) 752x397x381 mm



MST340041-RBKB



MST340041-RBKR

Racing Schrank mit 5 Schubladen

MST340051-BKBK / MST340051-RBK /
MST340051-RBKB / MST340051-RBKR

- Pulverbeschichtung gegen Kratzer/
Lösemittelbeständig
- Automatisch rücklaufender Kugellagerschlitten
zum sanften öffnen und schließen
- Fassungsvermögen der Schublade: 50 kg
- Schaumstoffkapazität: 5x 4
- Einstellbare Nivellierfüße
- Abschließbar
- Standard 'Ein-Schlüssel-System'
- Gewicht: 59 kg

Abmessungen:

- Gesamt (BxTxH) 861x500x953 - 1004 mm
- 1 Schublade (BxTxH) 753x397x53 mm
- 4 Schubladen (BxTxH) 753x397x139 mm

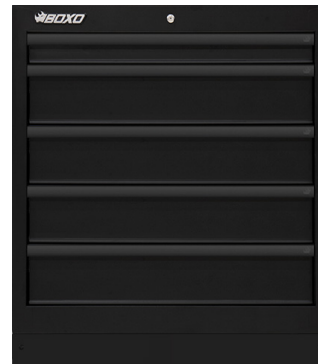

MST340051-BKBK



MST340051-RBK

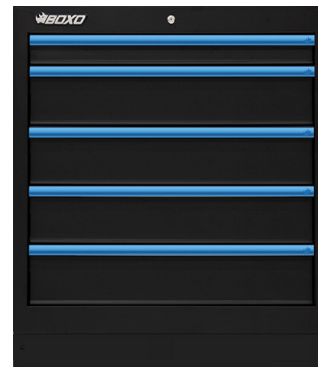

MST340051-RBKB

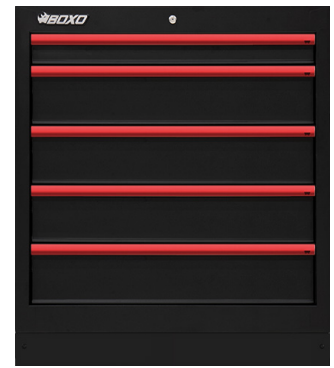

MST340051-RBKR

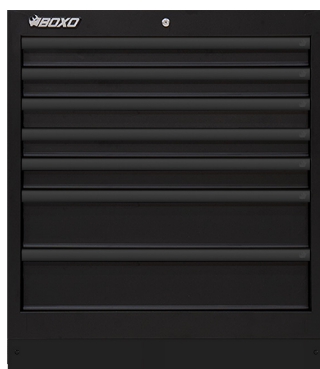

MST340071-BKBK



MST340071-RBK

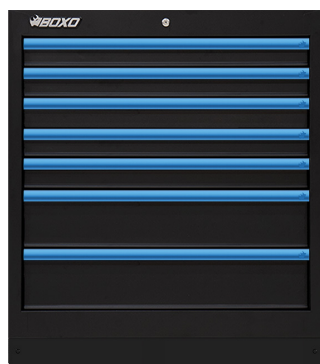

MST340071-RBKB

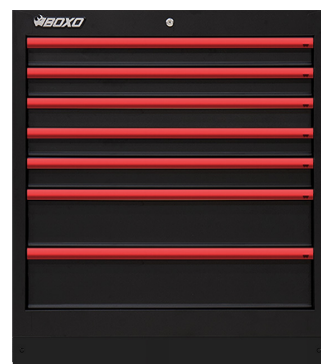

MST340071-RBKR

Racing Schrank mit 7 Schubladen

MST340071-BKBK / MST340071-RBK /
MST340071-RBKB / MST340071-RBKR

- Pulverbeschichtung gegen Kratzer/
Lösemittelbeständig
- Automatisch zurücklaufender kugellagerter
Schieber für sanftes Öffnen und Schließen
- Kapazität der Schubladen: 50 kg pro Schublade
- Schaumstoffkapazität: 7x 4
- Einstellbare Nivellierfüße
- Abschließbar
- Standard 'Ein-Schlüssel-System'
- Gewicht: 65,5 kg

Abmessungen:

- Gesamt (BxTxH) 861x500x953 - 1004 mm
- 5 Schubladen (BxTxH) 753x397x53 mm
- 2 Schubladen (BxTxH) 753x397x139 mm

Racing Werkzeugwagen 7 Schubladen

MST340072-BKBK / MST340072-RBK /
MST340072-RBKB / MST340072-RBKR

- Automatisch zurücklaufender kugellagerter Schieber für sanftes Öffnen und Schließen
- Kapazität der Schublade: 50 kg
- Schaumstoffkapazität: 7x 4
- 4x 100-mm-Rollen mit Bremse
- 2 Griffe an der Vorderseite
- Aluminium-Schubladengriff
- Abschließbar
- Standard 'Ein-Schlüssel-System'
- Gewicht: 68,5 kg

Abmessungen:

- Gesamt (BxTxH) 833x459x940 mm
- 5 Schubladen (BxTxH) 753x397x53 mm
- 2 Schubladen (BxTxH) 753x397x139 mm

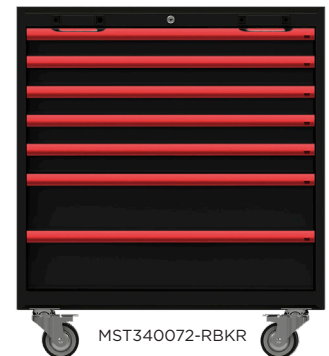

4x 100-mm-Rollen

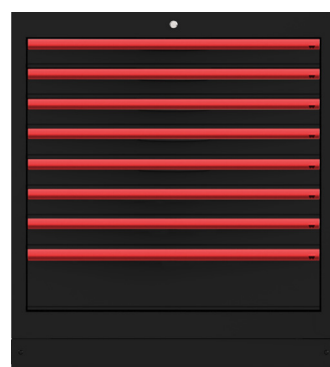
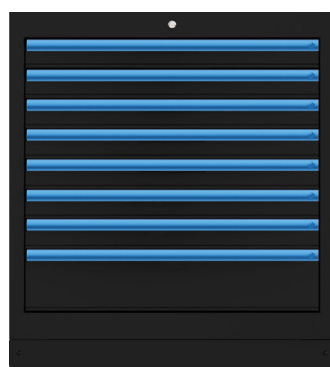
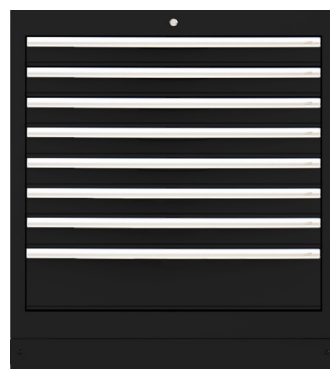
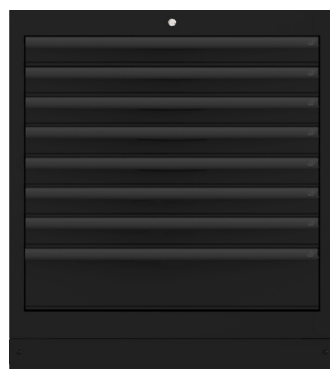

Racing Schrank mit 8 Schubladen

MST340081-BKBK / MST340081-RBK /
MST340081-RBKB / MST340081-RBKR

- Pulverbeschichtung gegen Kratzer und Lösemittelbeständig
- Automatisch zurücklaufender kugellagerter Schieber für sanftes Öffnen und Schließen
- Kapazität der Schublade: 50 kg pro Schublade
- Schaumstoffkapazität: 8x 4
- Einstellbare Nivellierfüße
- Abschließbar
- Standard 'Ein-Schlüssel-System'
- Gewicht: 68 kg

Abmessungen:

- Gesamt (BxTxH) 861x500x953 - 1004 mm
- 7 Schubladen (BxTxH) 753x397x53 mm
- 1 Schublade (BxTxH) 753x397x139 mm

Racing Schrank mit 9 Schubladen

MST340091-BKBK / MST340091-RBK / MST340091-RBKB / MST340091-RBKR

- Pulverbeschichtung gegen Kratzer und Lösemittelbeständig
- Automatisch zurücklaufender kugelgelagerter Schieber für sanftes Öffnen und Schließen
- Kapazität der Schublade: 50 kg pro Schublade
- Schaumstoffkapazität: 9x 4
- Einstellbare Nivellierfüße
- Abschließbar
- Standard 'Ein-Schlüssel-System'
- Gewicht: 70,5 kg

Abmessungen:

- Gesamt (BxTxH) 861x500x953 mm
- 9 Schubladen (BxTxH) 753x397x53 mm

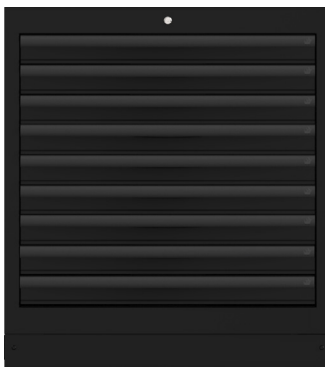

MST340091-BKBK

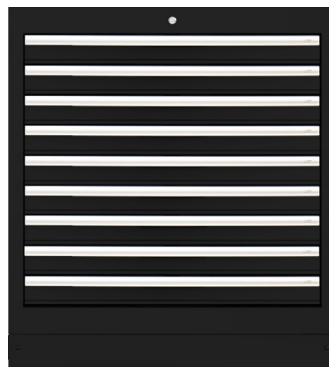

MST340091-RBK

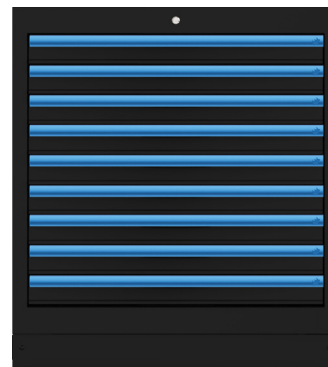

MST340091-RBKB

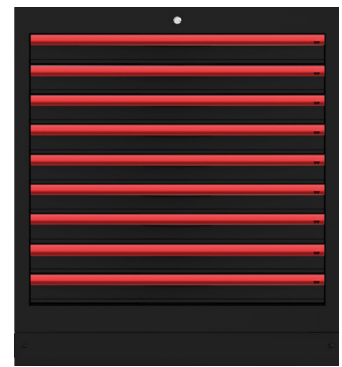

MST340091-RBKR

Rennsportschrank mit 1 Schublade

MST341021-BKBK / MST341021-RBK / MST341021-RBKB / MST341021-RBKR

- Pulverbeschichtung gegen Kratzer und Lösemittelbeständig
- Automatisch rücklaufender Kugellagerschlitten zum sanften öffnen und schließen
- 1 Schublade mit Mülleimer, 35 l
- Kapazität der Schublade: 50 kg
- 1 Papierhalter, Rolle nicht enthalten
- Verstellbare Nivellierfüße
- Gewicht: 40,5 kg

Abmessungen:

- Gesamt (BxTxH) 861x500x953 - 1004 mm

Innenmaße des Schrankes:

- (BxTxH) 419x397x332 mm
- Max. Größe der Papierrolle: (BxH) 431x336 mm
- Größe des Mülleimers: 35 l



MST341021-BKBK



MST341021-RBK



MST341021-RBKB



MST341021-RBKR

Racing Schrank mit 3 Schubladen und einem Fachboden

MST341031-BKBK / MST341031-RBK / MST341031-RBKB / MST341031-RBKR

- Kapazität der Schublade: 50 kg
- Schaumstoffkapazität: 3x4
- Pulverbeschichtung gegen Kratzer und Lösemittelbeständig
- Automatisch rücklaufender Kugellagerschlitten zum sanften öffnen und schließen
- Einstellbare Nivellierfüße
- Türöffnungswinkel 110°
- Gewicht: 44,5 kg

Abmessungen:
- Gesamt (BxTxH) 861x500x953 - 1004 mm
- 3 Schubladen (BxTxH) 753x397x53 mm

Innenmaße des Schrankes:
• (BxTxH) 753x464x780 mm

Innenmaße der offenen Tür:
• (BxTxH) 782x492x449 mm

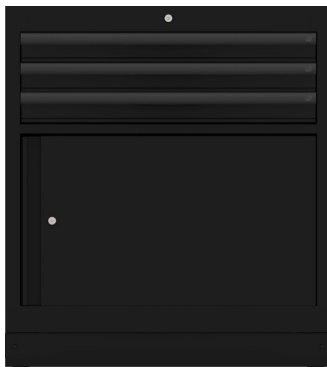

MST341031-BKBK

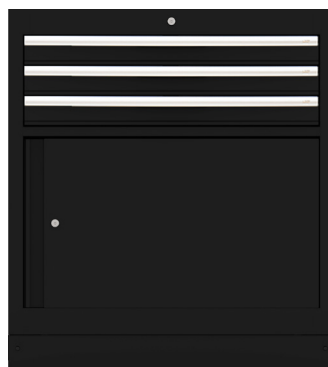

MST341031-RBK

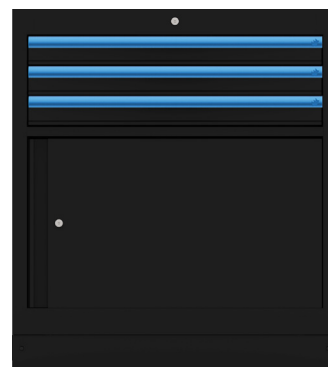

MST341031-RBKB

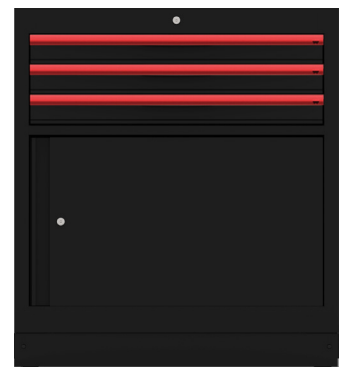

MST341031-RBKR

Racing Doppelschrank mit 10 Schubladen

MST68AA10-BKBK / MST68AA10-RBK / MST68AA10-RBKB / MST68AA10-RBKR

- Doppelschrank mit 10 Schubladen
- Gewicht: 122 kg
- Schaumstoffkapazität: 8x 4 + 2x 8

Abmessungen

- Gesamt: (BxTxH) 1722x500x953 -1004 mm

- 5 Schubladen (BxTxH) 753x397x53 mm
- 2 Schubladen (BxTxH) 753x397x139 mm
- 1 Schublade (BxTxH) 753x397x212 mm
- 1 Schublade (BxTxH) 1636x397x53 mm
- 1 Schublade (BxTxH) 1636x397x139 mm



MST68AA10-BKBK

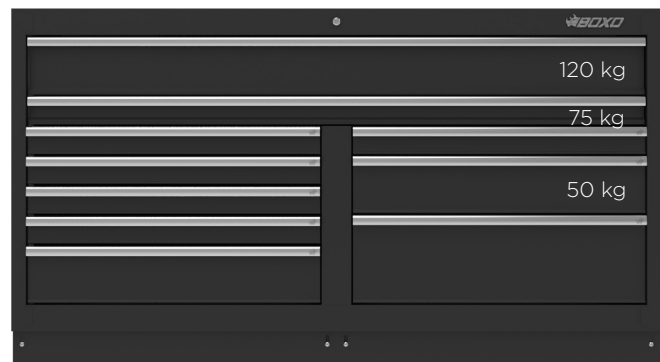

MST68AA10-RBK

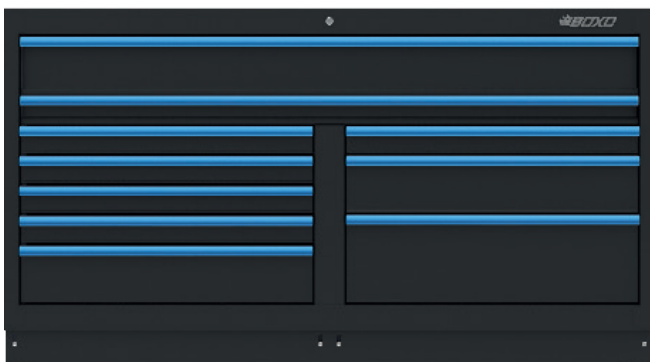

MST68AA10-RBKB

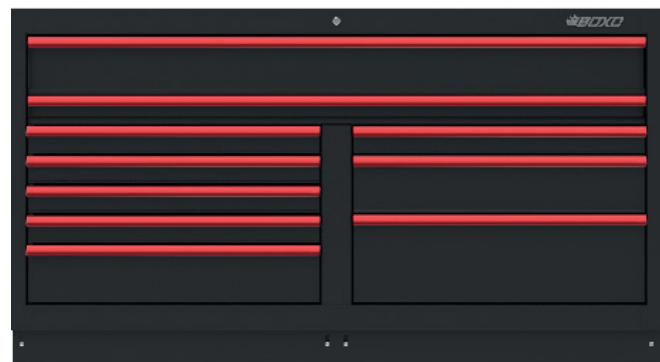

MST68AA10-RBKR

BOXO-Racing Schränke

Hängeschrank mit Gasdruckfeder

MSC340001-BK BK / MSC340001-RBK /
MSC340001-RB KB / MSC340001-RB KR

- Pulverbeschichtung gegen Kratzer und Lösemittelbeständig
- Mit Gasdruckfeder
- Schloss und Schlüssel
- Standard 'Ein-Schlüssel-System'
- Türöffnungswinkel 100°
- Belastbarkeit des Schrank: Max. 100 kg
- Gewicht: 12 kg

Abmessungen:

- Breite: 861 mm
- Höhe: 338 mm
- Tiefe: 300 mm

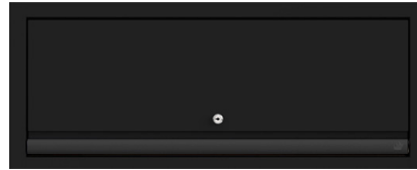

MSC340001-BK BK



MSC340001-RBK

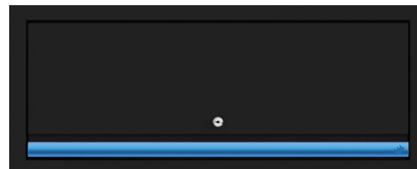

MSC340001-RB KB

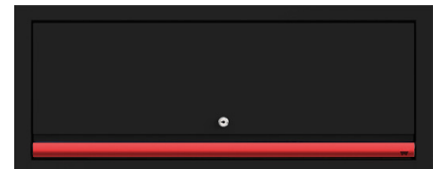

MSC340001-RB KR

Racing Werkstattwagen mit 7 Schubladen

MST260072-BK BK / MST260072-RBK / MST260072-RB KB / MST260072-RB KR

- Pulverbeschichtung gegen Kratzer und Lösemittelbeständig
- Automatisch rücklaufender Kugellagerschlitten zum sanften öffnen und schließen
- Kapazität der Schublade: 50 kg
- Schaumstoffkapazität: 7x3
- 4x 100mm-Rollen mit Bremse
- 2 Griffe an der Vorderseite
- Abschließbar
- Standard 'Ein-Schlüssel-System'
- Abmessungen:
- Gesamt (BxTxH) 671x459x940 mm
- 5 Schubladen (BxTxH) 568x397x53 mm
- 2 Schubladen (BxTxH) 568x397x139 mm
- Gewicht: 54 kg

Vordere Griffe zum
einfachen Manövrieren
unter der Werkbank
oder in der Werkstatt



MST260072-BK BK

MST260072-RBK

MST260072-RB KB

MST260072-RB KR

Arbeitsplatten



Edelstahlplatte

MSS-SERIE

MSS005-02A	861x500x40 mm	Für 1 Schrank
MSS005-03A	1725x500x40 mm	Für 2 Schränke
MSS005-11A	2588x500x40 mm	Für 3 Schränke
MSS005-16A	861x700x40 mm	Für 1 Schrank
MSS005-15A	1725x700x40 mm	Für 2 Schränke
MSS005-14A	2588x700x40 mm	Für 3 Schränke
MSS005-46	861x500x20 mm	Für 1 Schrank



Echtholzplatte

MSB-SERIE

MSB005-02	861x500x40 mm	Für 1 Schrank
MSB005-03	1725x500x40 mm	Für 2 Schränke
MSB005-11	2588x500x40 mm	Für 3 Schränke
MSB005-15A	1725x700x40 mm	Für 2 Schränke
MSB005-14A	2588x700x400 mm	Für 3 Schränke



Multiplexholzplatte (schwarz gummierte Oberfläche)

MSF-SERIE

MSF005-02Z	861x500x40 mm	Für 1 Schrank
MSF005-03Z	1725x500x40 mm	Für 2 Schränke
MSF005-11Z	2588x500x40 mm	Für 3 Schränke
MSF005-15AZ	1725x700x40 mm	Für 2 Schränke
MSF005-14AZ	2588x700x400 mm	Für 3 Schränke



Verzinkt (auf Anfrage)

MSV-SERIE

Größe auf Anfrage

**Multiplexholzplatte für Eckschrank
(schwarz gummierte Oberfläche)**

P-MSF-08A/B/C/D

P-MSF-08A

500 mm - 883x833x40 mm - Mit Rückwandblechen

P-MSF-08B

700 mm - 1036x1036x40 mm - Mit Rückwandblechen

P-MSF-08C

500 mm - 883x833x40 mm - Ohne Rückwandbleche

P-MSF-08D

700 mm - 1036x1036x40 mm - Ohne Rückwandbleche



**ARBEITSPLATZEN
IN ZWEI TIEFEN
ERHÄLTlich
500 ODER 700 MM**

Edelstahlplatte für Eckschrank

P-MST-08A/B

P-MST-08A

500 mm - 883x833x40 mm - Mit Rückwandblechen

P-MST-08B

700 mm - 1036x1036x40 mm - Mit Rückwandblechen

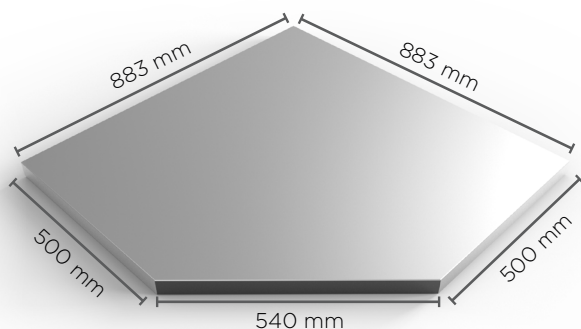

Echtholzplatte für Eckschrank

P-MSB-08A/B/C/D

P-MSB-08A

500 mm - 883x833x40 mm - Mit Rückwandblechen

P-MSB-08B

700 mm - 1036x1036x40 mm - Mit Rückwandblechen

P-MSB-08C

500 mm - 883x833x40 mm - Ohne Rückwandblechen

P-MSB-08D

700 mm - 1036x1036x40 mm - Ohne Rückwandblechen





1
Rückwand aus rostfreiem Stahl
MSN002S

- Abmessungen:
(WxDxH) 861x20x338 mm



2
geschlossenes Rückwandblech
MSN002-3

- Abmessungen:
(WxDxH) 861x20x338 mm
- Farbe: grau



3
gelochtes Rückwandblech
MSN002-1

- Abmessungen:
(WxDxH) 861x20x338 mm
- 9x9 mm quadratische Löcher
- Farbe: grau

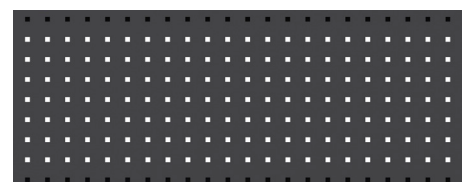

3

gelochtes Rückwandblech
MSN002

- Abmessungen (BxTxH) 861x20x338 mm
- Farbe: grau
- 9x9 mm quadratische Löcher
- 2 Stück

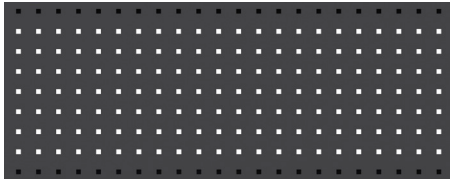

Geschlossenes Rückwandblech mit BOXO-Logo
MSN002-BOXO

- Abmessungen (BxTxH) 861x20x338 mm
- Farbe: grau



geschlossenes Rückwandblech mit Steckdose
MSN002-3 + 004

- Abmessungen (BxTxH) 861x20x338 mm
- Farbe: grau



4

gelochtes Rückwandblech mit Stromanschluß
MSN002P + 004

- Abmessungen (BxTxH) 861x20x338 mm
- Netzgerät für OSM, 2x 230V & 2x USB
- Farbe: grau
- 9x9 mm quadratische Löcher

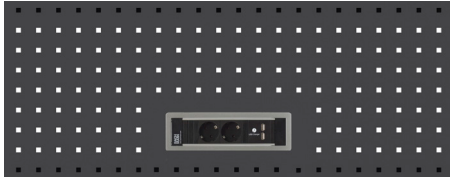

4

gelochtes Rückwandblech mit Stromanschluß nur Belgien und Frankreich! (Modell BE+FR)
MSN002P + 004BE

- Abmessungen (BxTxH) 861x20x338 mm
- Netzgerät für OSM, 2x 230V BE/F - 2x USB
- Frankreich/Belgien
- Farbe: grau
- 9x9 mm quadratische Löcher

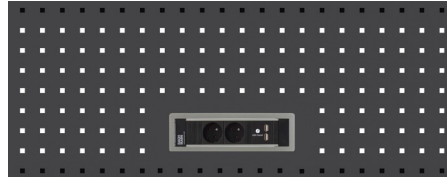

gelochtes Rückwandblech
MSN002-5

- gelochtes Rückwandblech
- Abmessungen: 1026x861x20 mm
- Farbe: grau
- 9x9 mm quadratische Löcher

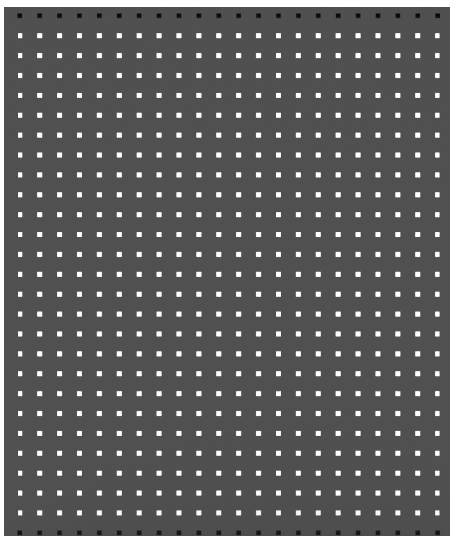

Rückwand 10 cm hoch
MSN002-4-1

- Rückwand 10 cm hoch
- Abmessungen: 861x20x140 mm
- Farbe: grau



Rückwand 10 cm hoch
MSN002-4-2

- Rückwand 10 cm hoch
- Abmessungen: 1725x20x140 mm
- Farbe: grau



gelochtes Rückwandblech

MSN002-1-BK

- Abmessungen (BxTxH) 861x20x338 mm
- Farbe: schwarz
- 9x9 mm quadratische Löcher

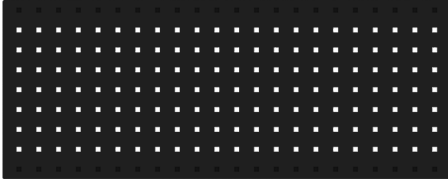

gelochtes Rückwandblech

MSN002-BK

- Abmessungen (BxTxH) 861x20x338 mm
- 2 Stück
- Farbe: schwarz
- 9x9 mm quadratische Löcher

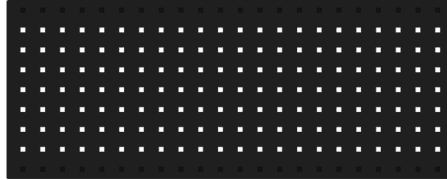

geschlossenes Rückwandblech

MSN002-3-BK

- Abmessungen (BxTxH) 861x20x338 mm
- Farbe: schwarz

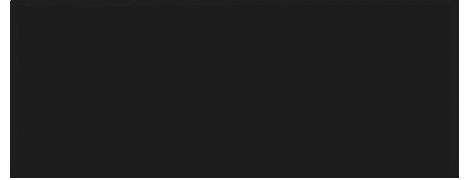

Geschlossenes Rückwandblech mit BOXO-Logo

MSN002-BK-BOXO

- Abmessungen (BxTxH) 861x20x338 mm
- Farbe: schwarz



geschlossenes Rückwandblech mit Stromanschluß

MSN002P-3-BK + 004

- Abmessungen (BxTxH) 861x20x338 mm
- Farbe: schwarz



Rückwandblech mit Stromanschluß

MSN002P-BK + 004

- Abmessungen (BxTxH) 861x20x338 mm
- Farbe: schwarz
- 9x9 mm quadratische Löcher

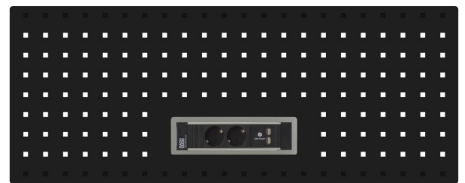

gelochtes Rückwandblech

MSN002-5-BK

- gelochtes Rückwandblech
- Abmessungen: (BxTxH) 861x20x1026 mm
- Farbe: schwarz
- 9x9 mm quadratische Löcher

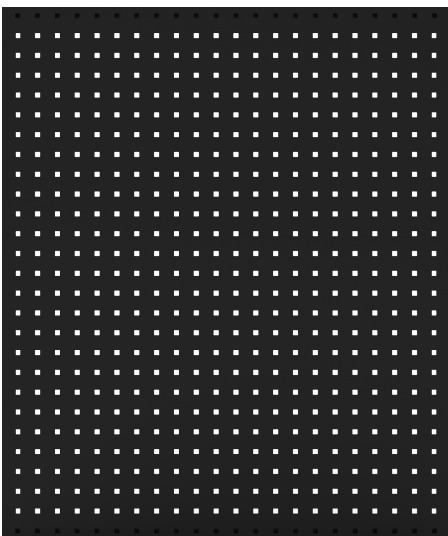

Rückwand 10 cm hoch

MSN002-4-1-BK

- Rückwand 10 cm hoch
- Abmessungen: (BxTxH) 861x20x140 mm
- Farbe: schwarz



Rückwandblech mit Stromanschluß Belgien und Frankreich! (Modell BE+FR)

MSN002P-BK + 004BE

- Abmessungen (BxTxH) 861x20x338 mm
- Stromanschluß für OSM, 2x 230V BE/F- 2x USB
- Frankreich/Belgien
- Farbe: schwarz
- 9x9 mm quadratische Löcher

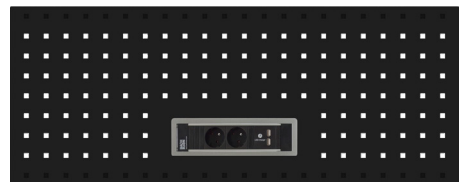

Rückwand 10 cm hoch

MSN002-4-2-BK

- Rückwand 10 cm hoch
- Abmessungen: (BxTxH) 1722x20x140mm
- Farbe: schwarz



Erstellen Sie Ihre eigene mobile Werkbank!

Für Auto-, Kart- und Rennsport



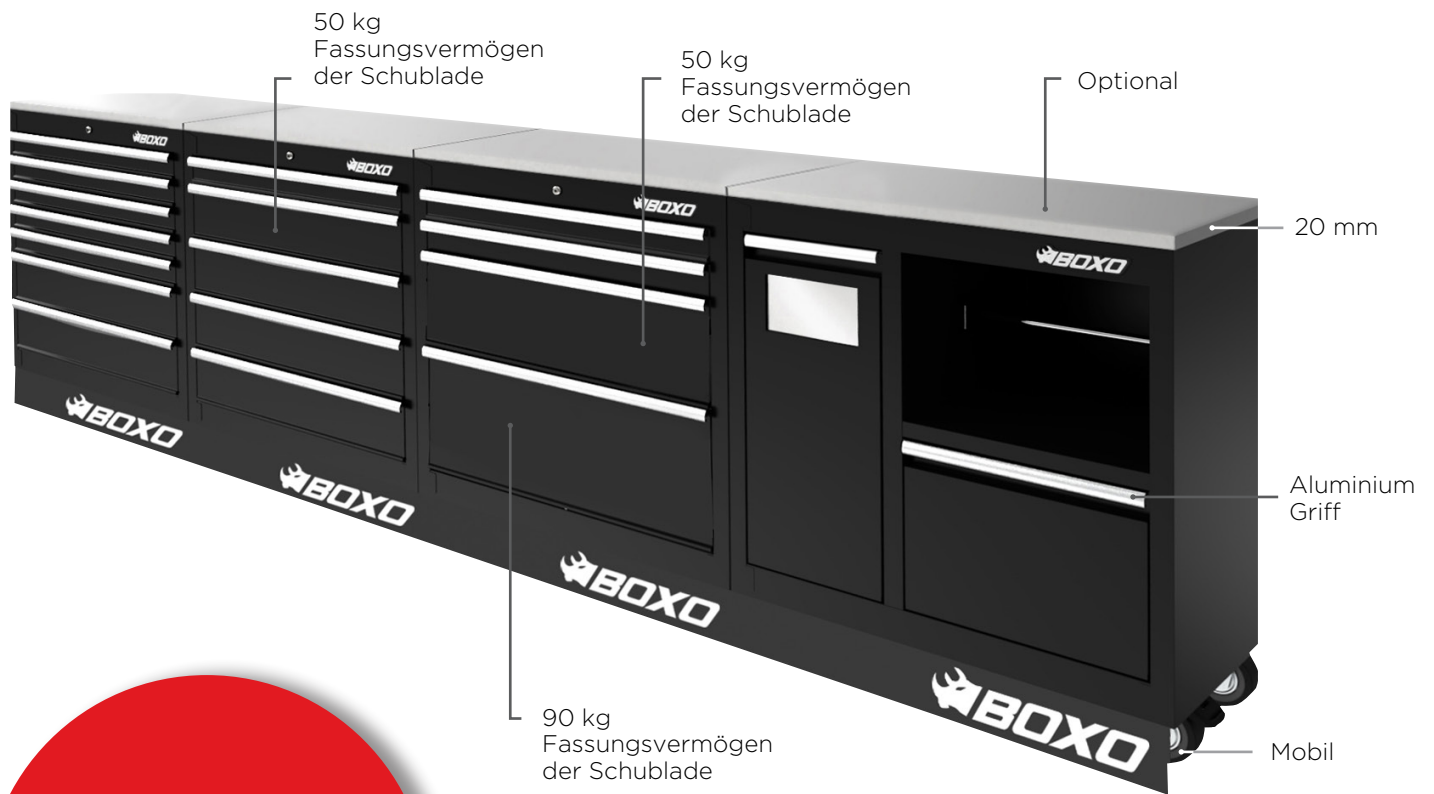

**SCHNELL...
EFFIZIENT
ORGANISIERT!**



Optional P-OSM-BB-34L

Zubehör

1
Verstellbarer Rahmen für die Werkbankauflage
P-OSM-SBF

2
Rückwand für hinteren Rollschrank
P-MST-06

3
Seitenverkleidung für P-OSM-SBF
P-OSM-SBF-02

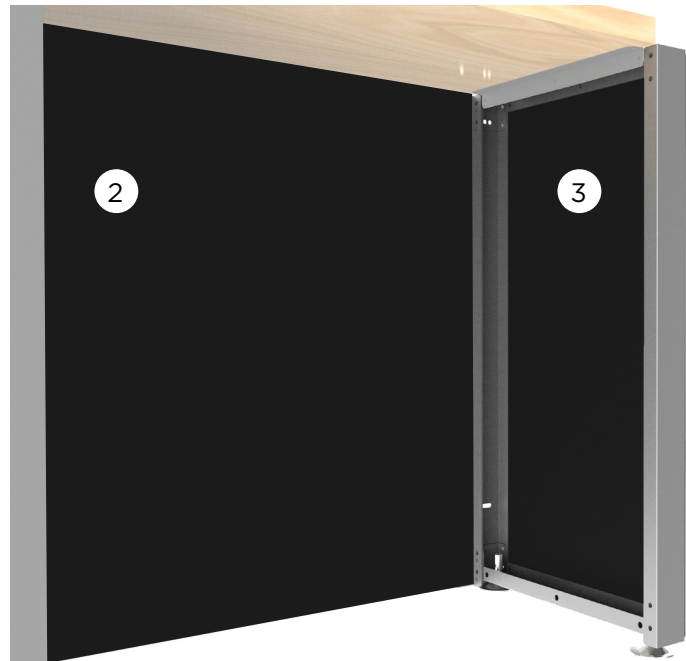



4
Metallplatten für Rückwand, 4 Stück
P-MST-06-01



5
L-Winkel für Arbeitsplatte/SBF
P-OSM-SBF-03

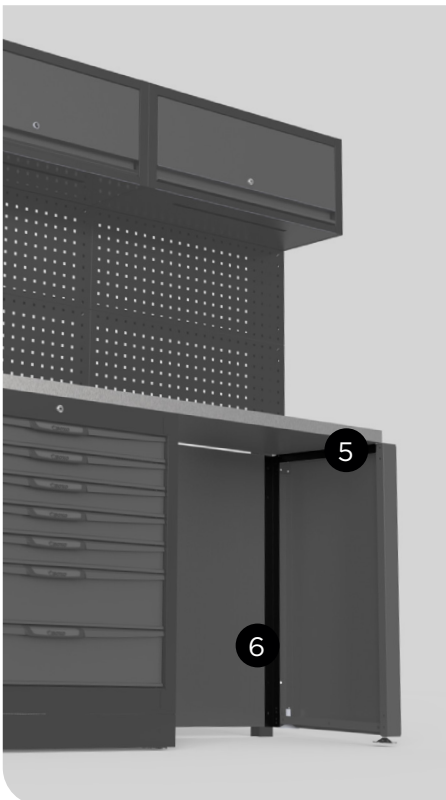
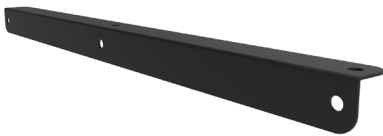

6
L-Winkel für Ständer/SBF
P-OSM-SBF-04



6

Eckhalterung für Arbeitsplatte
P-OSM-SBL



Ölablassbehälter für Automatikaufröllerschrank
P-OSM-AGW



**2 Stück Regalpackung für
MSTD44101**
P-MSTD-02



**Hängeschiene für hohen
Wandschrank**
P-OSM-44H



Frontsockelabdeckung für 24"-Schrank
P-OSM-BB-24

- Breite 600 mm



Frontsockelabdeckung für 34"-Schrank
P-OSM-BB-34

- Breite 861 mm



**Vordere Sockelabdeckung für 34"-Schrank auf
P-MST-13**
P-OSM-BB-34L

- Breite 861 mm



Frontsockelabdeckung für 44"-Schrank

P-OSM-BB-44

- Breite 1120 mm



MST44001

Werkbankfußhalterung

P-MST9012-1-S

- Kurz



MST9012+MST340071

Werkbankfußhalterung

P-MST9012-1-L

- Lang

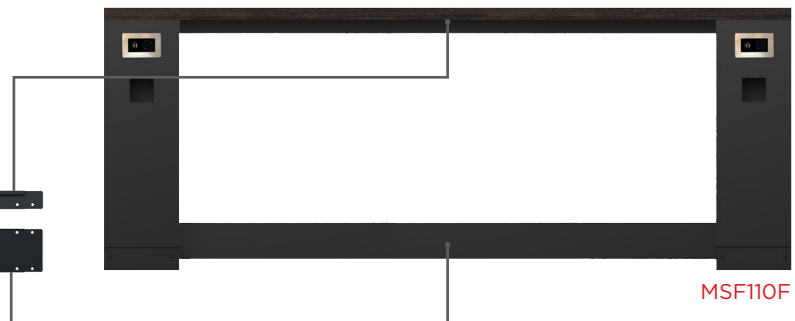

MSF110F

Sockelabdeckung tiefer Schrank

P-MSTD-01

- 700 mm tief



MSTD340001-BK

**Sockel Seitenabdeckung
niedriger Schrank**
P-MST-01



**Seitliche Sockelabdeckung für
Schrank auf P-MST-13**
P-MST-01L



**Sockelabdeckung für hohen
Unterschrank**
P-MST-02

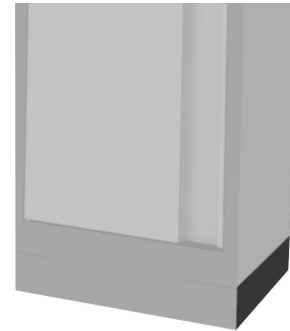

**Hängeschiene für
hohen Unterschrank**
P-OSM-24H

**2er Pack Fachböden für
hohen Wandschrank 24"**
P-MST-03

- Traglast: 20 kg

**Regal für hohen
Unterschrank mit
Flügeltüren 44"**
P-MST-07

- Traglast: 20 kg

Regal für MST340001
P-MST-04



**Zusätzliche Ablage für
MST30001A**
P-MST-05





Verlängerungssatz zu Montage von 700er Arbeitsplatten
P-MST-09

• 1 Satz = L + R

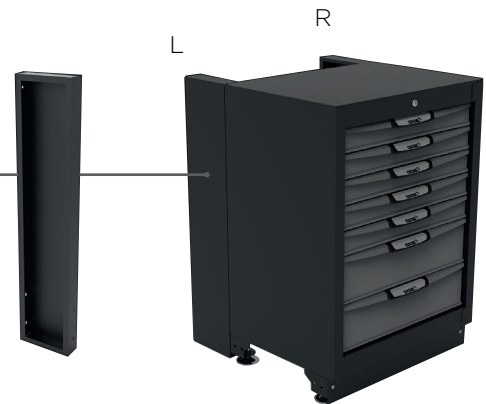

Verbindungsplatte für Eckschrank
P-MST-09A / P-MST-09A-BK

• Für 700 mm

L M M M M R



P-MST-09A-BK



P-MST-09A



Aufstellständer für OSM

Kurzer Aufstellständer - Mitte

MSN003S-M

- Für die Befestigung Ihrer Rückwandplatten (1 Stück)
- (BxTxH) 146x30x1287 mm

Kurzer Aufstellständer - rechts und links

MSN003S-RL

- Für die Befestigung Ihrer Rückwandplatten (1 Stück)
- (BxTxH) 90x30x1287 mm

Standard Aufstellständer - Mitte

MSN003-M

- Zum aufrechten Halten Ihrer Rückwandplatten (3 Stück)
- (BxTxH) 146x30x1980 mm

Standard-Aufstellständer-Set - rechts und links

MSN003-RL

- Zum aufrechten Halten Ihrer Rückwandplatten (3 Stück)
- (BxTxH) 90x30x1980 mm

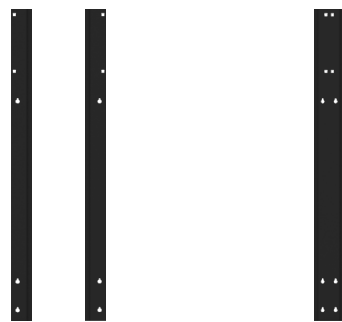

Links / rechts

Mitte

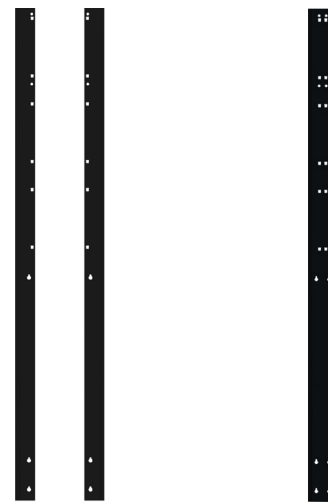

Links / rechts

Mitte

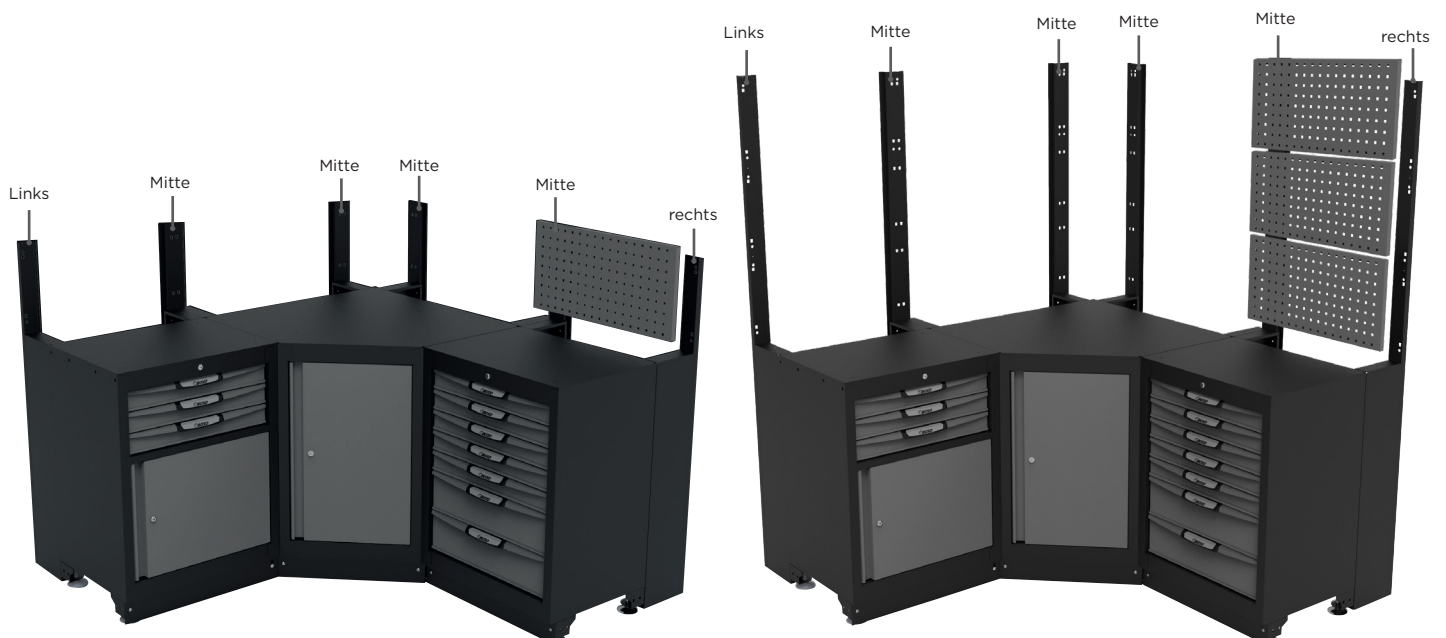



Extra hoher Aufstellständer - links
MSN003L-L

- Zum aufrechten Halten Ihrer Rückwandplatten (4 Stück)
- (BxTxH) 82x25x2322 mm

Extra hoher Aufstellständer - Mitte
MSN003L-M

- Zum aufrechten Halten Ihrer Rückwandplatten (4 Stück)
- (BxTxH) 146x30x2322 mm

Extra hoher Aufstellständer - rechts
MSN003L-R

- Zum aufrechten Halten Ihrer Rückwandplatten (4 Stück)
- (BxTxH) 82x25x2322 mm



Verbindungsstück Hochschrank, 700 mm
MSN013

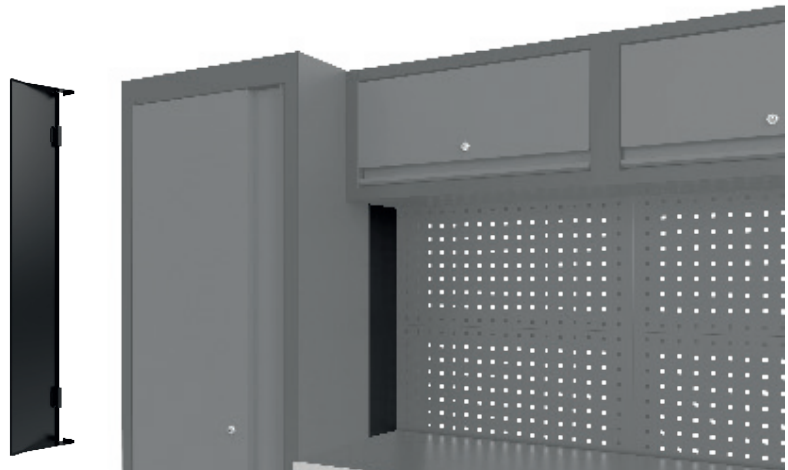

Tür für MST30001A-BK
P-DR-MST30001A

- Schwarz

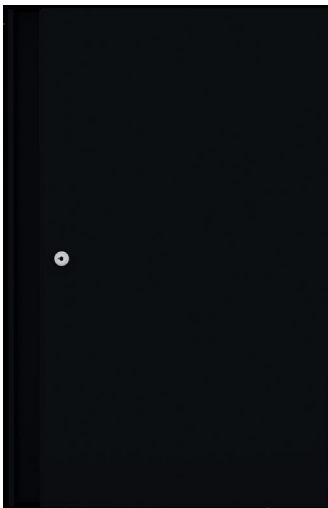

Tür für MST30001A
P-DRMST30001AG

- Grau

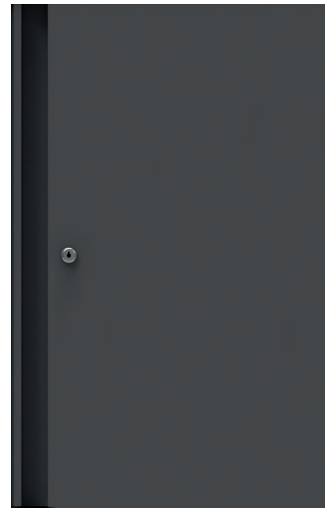

Frontplatte schwarz für Spulenschrank
P-DRMST3400AGW

- Schwarz



Frontplatte grau für Spulenschrank
PDRMST3400AGWG

- Grau



Türen für MST3400SI1-BK/MST340001-BK
P-DRMST3400SI1

- Schwarz

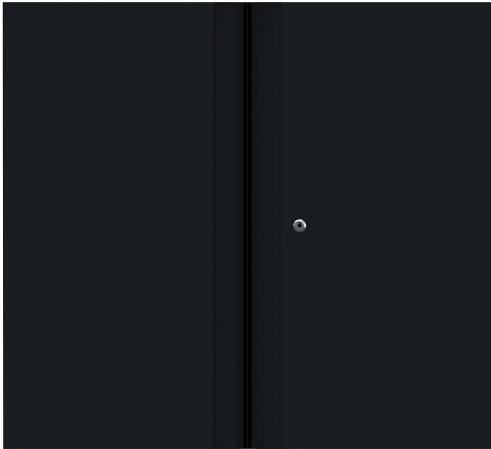

Türen für MST3400SI1/MST340001
PDRMST3400SI1G

- Grau

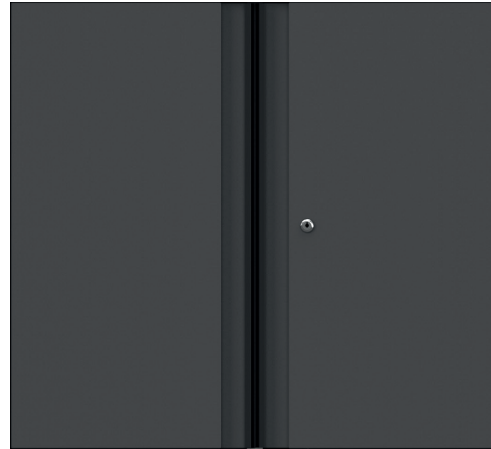

Tür für MST44001 links
P-MST44D-L-BK

- Schwarz

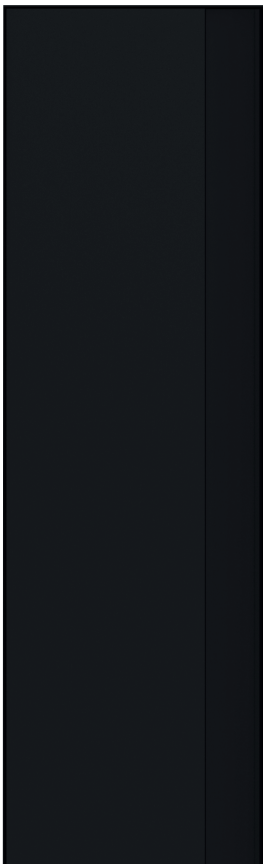

P-MST44D-L

- Grau



Tür für MST44001 rechts (mit Schloss)
P-MST44D-R-BK

- Schwarz

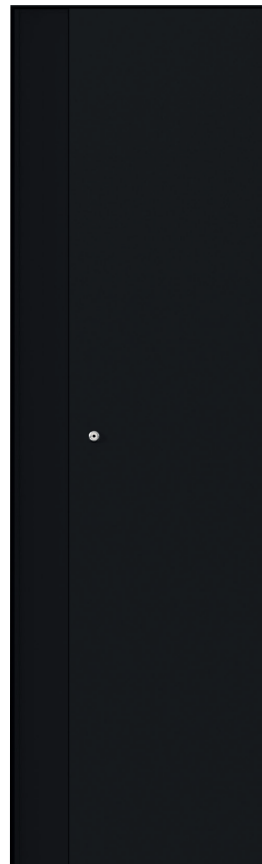

P-MST44D-R

- Grau



Einlegebodenhalter für OSM-Set - 4 Stück

P-OSM-PSB



Scharnier für Hängeschränke

P-OSM-DSH12

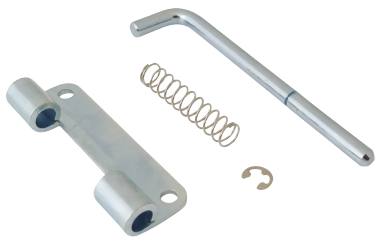

Gummiräder

P-OSM-CASTER



Verstellbare Füße für OSM - 45 mm

P-OSM-FT

• 45 mm



Gasfeder für Hängeschrank - 2 Stück

P-OSM-LIFT



Magnetsatz für OSM - 2 Stück

P-OSM-MAGNETIC



Verstellbare Füße für OSM - 75 mm

P-OSM-FT75

• 75 mm



Schienen-Schubladeneinheit - OSM / Trolleys

13-16I / 13-16G



Werkbank

- Arbeitsplatte in 500 mm oder 700 mm Tiefe erhältlich
- Möglichkeit zur Befestigung einer Rückwand



Werkbank mit Werkbankfuß geeignet für Luft- oder Kabelaufroller mit Steckdose und 2 x USB Anschluss, Arbeitsplatte Holz - Massiv 700 mm

MST113W



Universelle magnetische Werkstattlampe

SIN-100.2100



- Helligkeit: 700 Lumen
- IP30
- IK06

- Farbtemperatur: 6.100 K
- Größe: 50x3 cm
- Gewicht: 0,27 kg
- 120° Lichtverteilung
- Aluminium-Ausführung
- Nicht blendender Arbeitsscheinwerfer
- Ideal für: Werkstatt, Hebebühne, Transporter, Fertigungsstraßen
- Starke integrierte Magnete
- SMD

Verlängerungskabel für universelle Werkstattbeleuchtung

SIN-100.2115



- Länge: 50 cm

Fernbedienung für universelle Werkstattbeleuchtung

SIN-100.2110



- Für SIN-100.2100

Stromversorgung für universelle Werkstattbeleuchtung

SIN-100.2105



- 230V
- Für SIN-100.2100

Schrauben für OSM-Frontabdeckplatte

P-OSM-SMSN004



Schrauben für OSM-Schrank

P-OSM-SMSC



Schrauben für Bügel OSM

P-OSM-SMSN003



Schrauben für OSM Kommode

P-OSM-SMST



Schrauben für OSM-Seitenwand

P-OSM-SMST-01



Niet für niedrigen OSM-Schrank

P-OSM-SSBL-01



Schloss und Schlüssel für OSM-Wagen, Schubladenschrank

P-KEYLOCK-C-SERIE



P-KEYLOCK-C-N1	Nummer des Wagens 1
P-KEYLOCK-C-N2	Nummer des Wagens 2
P-KEYLOCK-C-N3	Nummer des Wagens 3
P-KEYLOCK-C-N4	Nummer des Wagens 4
P-KEYLOCK-C-N5	Nummer des Wagens 5
P-KEYLOCK-C-N6	Nummer des Wagens 6
P-KEYLOCK-C-N7	Nummer des Wagens 7
P-KEYLOCK-C-N8	Nummer des Wagens 8
P-KEYLOCK-C-N9	Nummer des Wagens 9
P-KEYLOCK-CN10	Nummer des Wagens 10
P-KEYLOCK-CN11	Nummer des Wagens 11
P-KEYLOCK-CN12	Nummer des Wagens 12
P-KEYLOCK-CN18	Nummer des Wagens 18
P-KEYLOCK-CN19	Nummer des Wagens 19
P-KEYLOCK-CN24	Nummer des Wagens 24

Schloss und Schlüssel für OSM-Schränke

P-KEYLOCK-D-SERIE

P-KEYLOCK-D-N1	Kabinett-Nummer 1
P-KEYLOCK-D-N2	Kabinett-Nummer 2
P-KEYLOCK-D-N3	Kabinett-Nummer 3
P-KEYLOCK-D-N4	Kabinett-Nummer 4
P-KEYLOCK-D-N5	Kabinett-Nummer 5
P-KEYLOCK-D-N6	Kabinett-Nummer 6
P-KEYLOCK-D-N7	Kabinett-Nummer 7
P-KEYLOCK-D-N8	Kabinett-Nummer 8
P-KEYLOCK-D-N9	Kabinett-Nummer 9
P-KEYLOCK-DN10	Kabinett-Nummer 10
P-KEYLOCK-DN11	Kabinett-Nummer 11



Edelstahlpüle für 500 mm tiefe Schränke
P-TOPSINK500



Edelstahlpüle für 700 mm tiefe Schränke
P-TOPSINK700



Abfluss für Stahlspüle
P-TOPSINKAPP

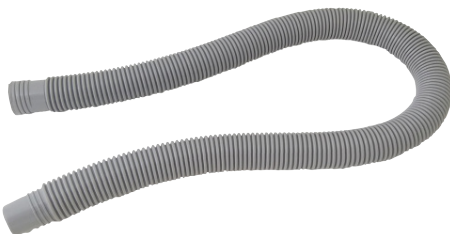

Mülleimer für MST34001 19L
P-OSM-WB19L



Zubehör

Papierrollenhalter MAA008



Dokumentenhalter MAA021

- 340x62x180 mm (BxTxH)

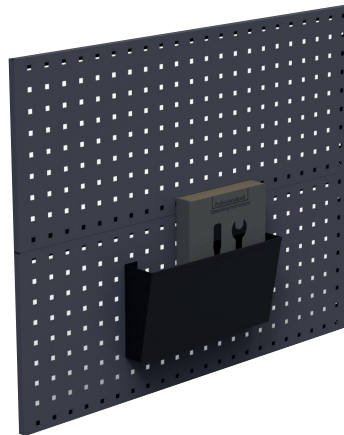

Sprühdosenhalter MAA003



Schlagschrauberhalter MAA011A

- Ø 70 mm
- 115x115 mm



Doppelter Aufhänger für Schreibgeräte P-TDH-20 / P-TDH-40

P-TDH-20 / P-TDH-40



20 mm



40 mm

Aufhänger für einzelne Stifte P-TSH-20 / P-TSH-40

P-TSH-20 / P-TSH-40

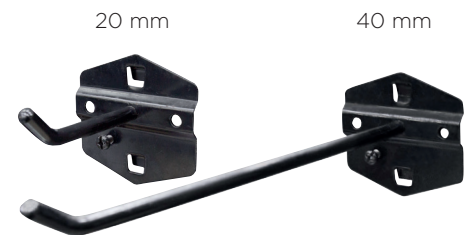

20 mm

40 mm

Schlagbohrmaschinenhalter MAA034

- 150x30x50 mm (BxTxH)
- Schlageinsätze nicht enthalten



Regal

MSN007-2

- 830x24x80 mm (BxTxH)
- Max. 20 kg



Magnetischer Handschuhfachhalter MGH-A

MGH-A



Schraubstock für OSM / Wagen
BV140



Laptop-Halter
MAA025A



Universal-Boxenregal für 81er-Serie
MSN008-2

- 850 mm
- Für kleine Lagerkästen: 81-BIN03, 81-BIN04 und 81-BIN05

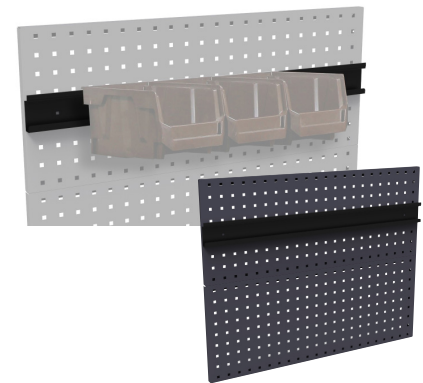

Vorratsbehälter
81-BIN03

- Blau
- 123x180x77 mm
- Kombinierbar mit MSN008-2



Vorratsbehälter
81-BIN04

- Blau
- 153x250x127mm
- Kombinierbar mit MSN008-2



Vorratsbehälter
81-BIN05

- Blau
- 100x170x74 mm
- Kombinierbar mit MSN008-2



Abfallbehälter
82-BIN-SERIE

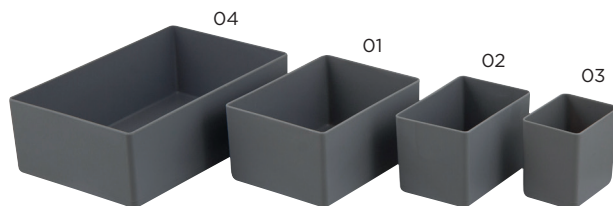

- 82-BIN01 106x80x54 mm, grau
- 82-BIN02 80x53x54 mm, grau
- 82-BIN03 53x40x54 mm, grau
- 82-BIN04 160x106x54 mm, grau



Einlegeschaum für Schubladenschränke (7er-Set)
73-B340071

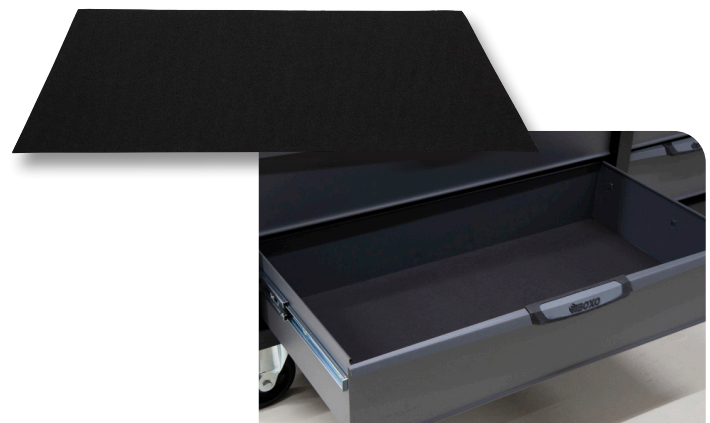

Stromversorgungseinheit OSM
MSN004-230BUTP

- 2x 230V BE/F 2x C6 UTP
- Frankreich/Belgien



Stromversorgungseinheit OSM
MSN004-230UTP

- 2x 230V - 2x C6 UTP



Stromversorgungseinheit OSM
MSN004-230V

- 2x 230V - 2x USB



Stromversorgungseinheit OSM
MSN004-230VBE

- 2x 230V 2x USB BE/F
- Frankreich/Belgien



Stromversorgungseinheit OSM
MSN004-VUTPUSB

- 1x 230V- 2x USB 2x UTP
- Frankreich/Belgien



**Die ideale Lösung
für jeden
Arbeitsbereich**



Schubladen-Trennwandtabletts

Tablett mit 2 Fächern
BXP000-6

- Abmessungen (BxT) 398x189 mm



Tablett mit 4 Fächern
BXP000-7

- Abmessungen (BxT) 398x189 mm



Tablett mit 8 Fächern
BXP000-8

- Abmessungen (BxT) 398x189 mm



Tablett mit 12 Fächern
BXP000-9

- Abmessungen (BxT) 398x189 mm



Tablett mit 3 Fächern
BXP000-2

- Abmessungen (BxT) 568x398 mm



Tablett mit 10 Fächern
BXP000-3

- Abmessungen (BxT) 568x398 mm



Tablett mit 4 Fächern
BXP000-1

- Abmessungen (BxT) 568x398 mm



Schaumstoffschale mit 1 oder 3 Fächern
BX000-1 / BX000-3

- Abmessungen (BxT) 189x398 mm



Ungeschnittener Schaumstoff
BX000-7 / BX000-8 / BX000-10

- BX000-7 - 1/3"
- BX000-8 - 3/3"
- BX000-10 - 4/4"



Schaumstoffschale mit 1 Fach und 1 Schaumstoff für Trennwand
EVA-S02 / EVA-S01

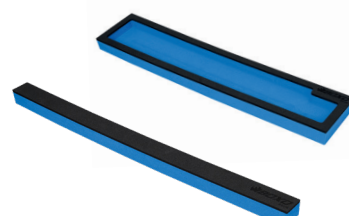

Schaumstoffschale mit 1 oder 4 Fächern
EVA-S07 / EVA-S06

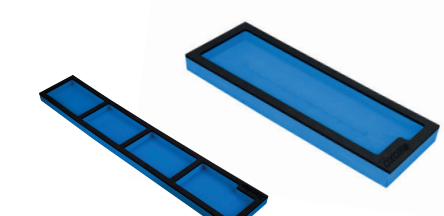

Schubladenteiler

Mit den BOXO-Schubladenteilern können Sie kleine Bauteile oder Befestigungselemente perfekt organisieren.

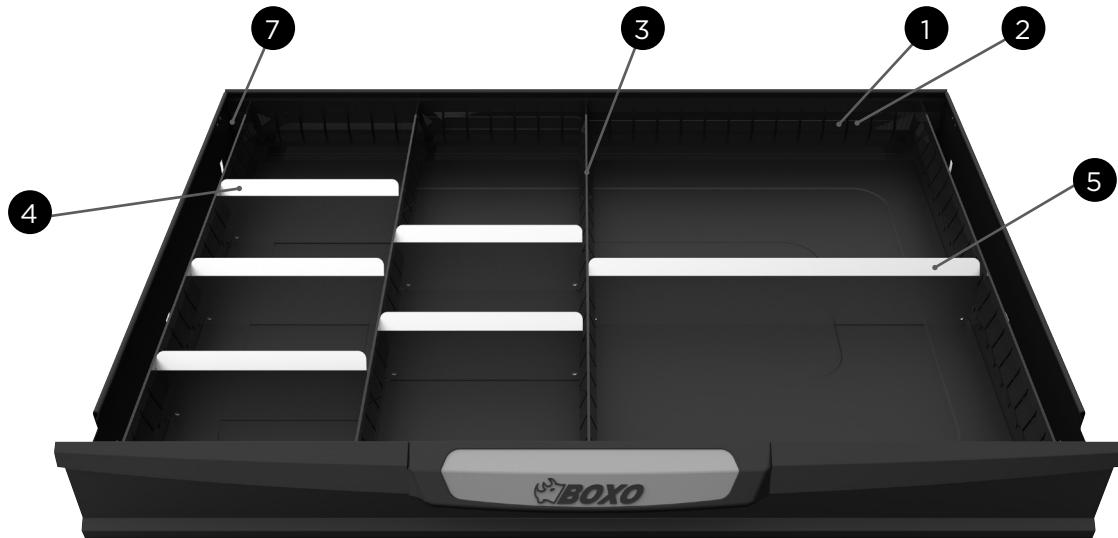

7

Schaumstoff für Trennwände (für Lücke) 2St.
BXC-028

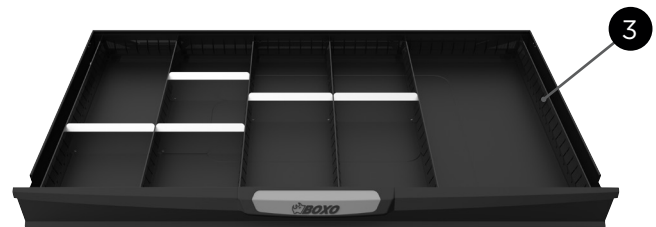
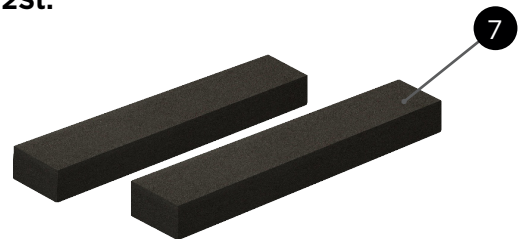



1

2 Stück Vorder- und Rückwand für 26" Schubladeneinteilung

DD009-01

- Abmessungen (HxB) 62x566 mm
- Schubladenbreite: 3 x Schaumstoff

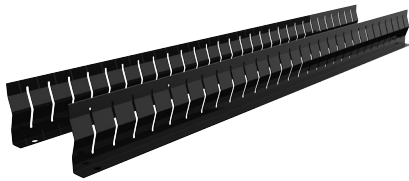

2

2 Stück Vorder- und Rückwand für 34" Schubladenteiler

DD009-A01C

- Abmessungen (HxB) 62x566 mm
- Schubladenbreite: 4 x Schaumstoff

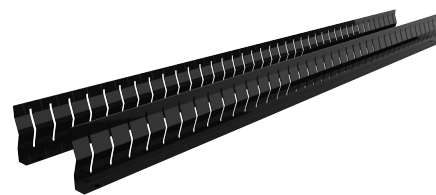

3

2 Stück Metalltrennwand für Schubladenteiler

DD009-A10 - 500 mm

DD009-A11 - 700 mm

- Verwendung in Kombination mit allen Schubladeneinteilungen

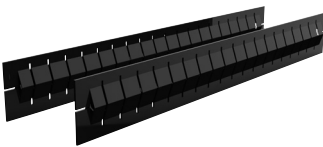

Verwenden Sie DD009-A10 für 500 mm tiefe Schränke

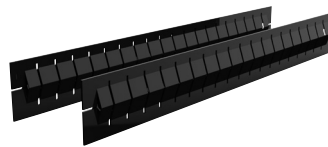

Verwenden Sie DD009-A11 für 700 mm tiefe Schränke

4

5 Stück Aluminium-Schubladenteiler

DD009A-14

- Abmessungen (HxB) 50x127 mm



5

1 Stück Aluminium-Schubladenteiler

DD009A-15C

- Abmessungen (HxB) 50x260 mm

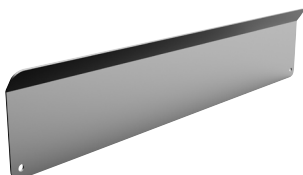

6

5 Stück Aluminium-Schubladenteiler

DD009A-16

- Abmessungen (HxB) 50x395 mm



BOXO-Werkzeuge

Neben dem modularen Lagersystem bietet BOXO ein umfangreiches Programm an Hand- und Spezialwerkzeugen. Speziell entwickelte Schaumstoffe sorgen dafür, dass alles an seinem Platz bleibt und leicht zu finden ist.





GESTALTEN SIE IHRE EIGENEN WERKZEUGSÄTZE!

WWW.BOXOTOOLS.EU | WWW.BOXO-TOOLS.NL



"Bei uns dreht sich alles um Effizienz", sagt Aftersales Manager Remco Berghuis von BMW Dusseldorp in Den Haag.

Dieser BMW Händler ist einer der größeren in den Niederlanden. Es benötigt eine große Menge strukturierte und sorgfältige Planung um mehr als 50 Werkstätten zu betreuen. "Dieses ist der Grund warum wir uns für BOXO -OSM entschieden haben.



SERIOUS TOOLS

Diese Broschüre ist eine Ausgabe von Serenco Nederland B.V.
Positronweg 12 - 3542 AZ UTRECHT - Tel. +31 (0)30 2415011 - www.serenco.nl - sales@serenco.nl

Serenco Niederlande behält sich technische Änderungen ohne spezielle Mitteilungen vor. Bilder und technische Daten sind guten Gewissens getätigt worden. Warenverfügbarkeit solange Vorrat reicht. Produkt- und Farbwechsel als auch Auslistungen aus unserem Sortiment können zu jeder Zeit durchgeführt werden. Gültig bis 31/12/2023

DE_V2_2023/05

HÄNDLER